

Oral-B®

GENIUS X





| | | | |
|---------------|----|-------|--|
| Deutsch | 6 | DE AT | 00 800 27 28 64 63 |
| English | 16 | CH | 08 44 - 88 40 10 |
| Français | 25 | UK | 0 800 731 1792 |
| Español | 35 | IE | 1 800 509 448 |
| Português | 45 | FR | 0 800 944 803 (service et appel gratuits) |
| Italiano | 55 | BE | 0 800 14 592 |
| Nederlands | 65 | LU | 800 21172 |
| Dansk / Norsk | 75 | ES | 900 814 208 |
| Svenska | 86 | PT | 808 20 00 33 |
| Suomi | 95 | IT | 800 124 600 |

Internet:

www.oralb-blendamed.de
www.oralb.com
www.braun.com
www.service.braun.com

Braun GmbH
Frankfurter Straße 145
61476 Kronberg/Germany

| | |
|----|-----------------|
| ES | 900 814 208 |
| PT | 808 20 00 33 |
| IT | 800 124 600 |
| NL | 0800-4 45 53 88 |
| DK | 70 15 00 13 |
| NO | 22 63 00 93 |
| SE | 020 - 21 33 21 |
| FI | 020 377 877 |

Basic Charger Type 3757
Handle Type 3771
Charging Stand Type 3755
Travel Case Type 3760
Smart Plug Type 492-5214



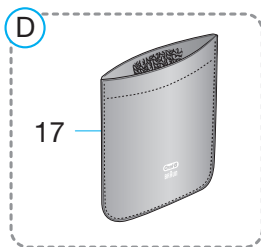
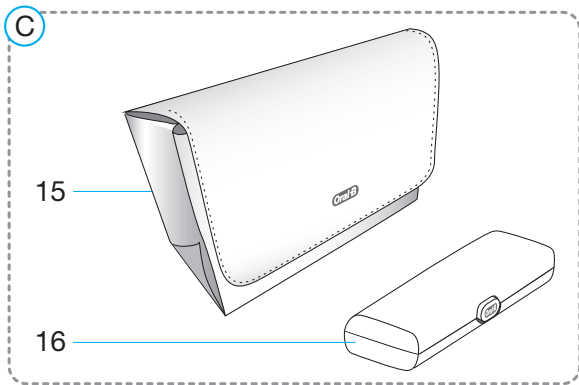
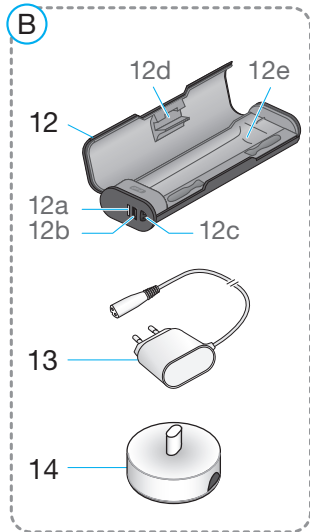
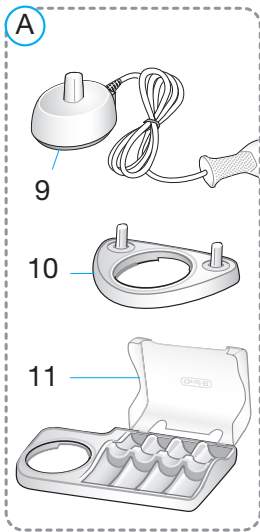
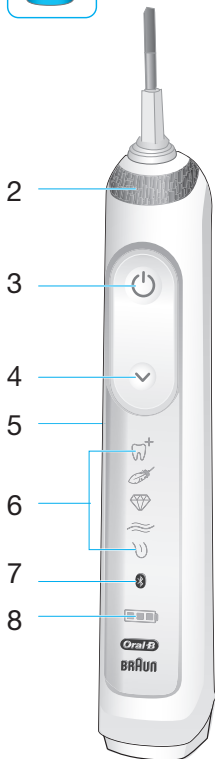
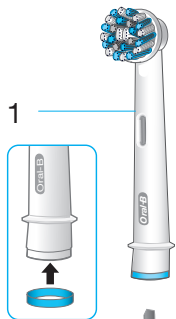

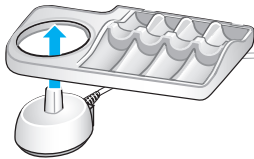
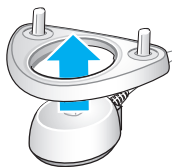
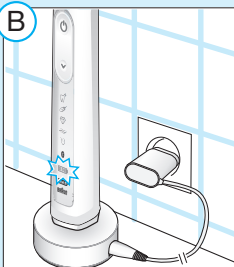
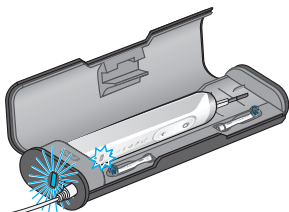
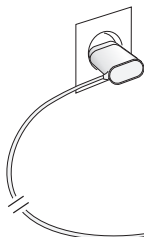
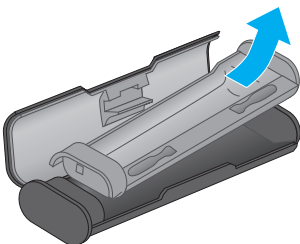
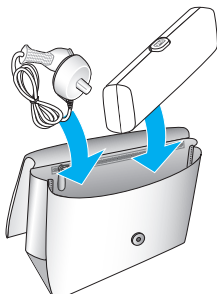
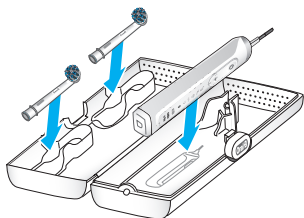
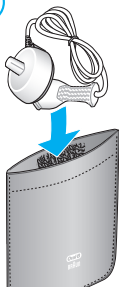
A**B****1****2****3****C****D**

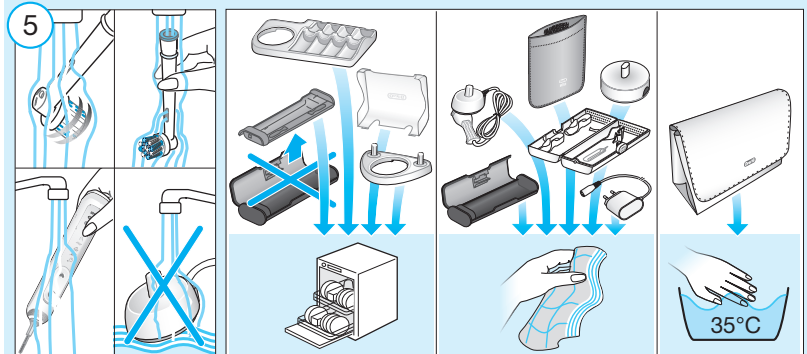
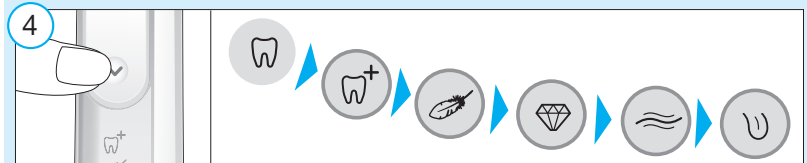
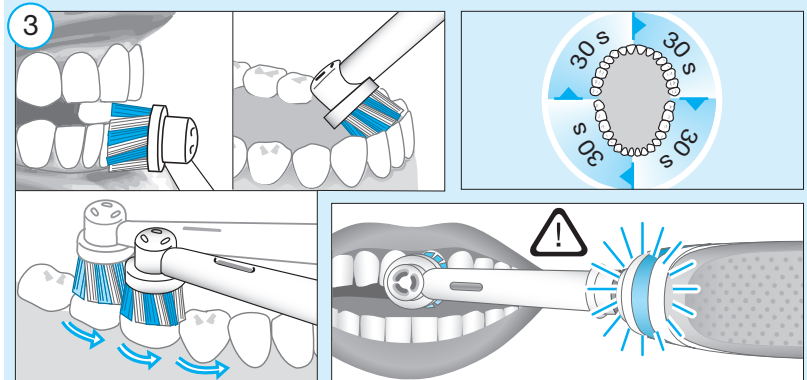
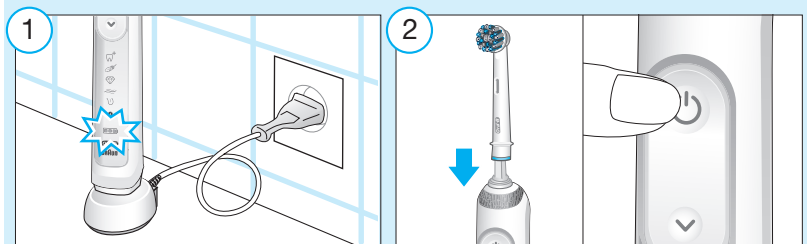

Deutsch

Willkommen bei Oral-B!

Lesen Sie die Bedienungsanweisung vor dem Gebrauch des Geräts sorgfältig und bewahren Sie diese für eine spätere Verwendung auf.

WICHTIG

- Überprüfen Sie das vollständige Gerät/Kabel/Zubehör regelmäßig auf Schäden. Ein beschädigtes oder nicht funktionierendes Ladeteil sollte nicht weiter benutzt werden. Falls das Gerät/Kabel/Zubehör beschädigt ist, bringen Sie es zu einem Oral-B Service Zentrum. Das Produkt nicht verändern oder reparieren. Dies könnte Feuer, Stromschläge oder Verletzungen verursachen.
- Benutzung durch Kinder unter 3 Jahren ist nicht empfohlen. Zahnbürsten können durch Kinder oder Personen mit verminderten physischen, sensorischen oder geistigen Fähigkeiten oder Personen ohne Erfahrungen oder Kenntnisse über das Produkt benutzt werden, wenn sie beaufsichtigt werden und/oder über die sichere Nutzung des Gerätes angewiesen wurden und die damit verbundenen Gefahren verstehen.
- Reinigung und Wartung darf nicht durch Kinder erfolgen.

- Kinder dürfen nicht mit dem Gerät spielen.
- Nutzen Sie dieses Produkt nur wie in der Gebrauchsanweisung beschrieben. Nutzen Sie keine Zubehör- oder Ladeteile, die nicht durch den Hersteller empfohlen werden. Nutzen Sie nur das Ihrem Gerät beigegefügte Ladeteil. Verwenden Sie nur die mit Ihrem Gerät gelieferte Ladestation.

ACHTUNG

- Das Ladegerät / die Ladestation, den Smart Plug oder das Reise-Etui mit Ladefunktion nicht in Wasser oder Flüssigkeiten legen oder dort aufbewahren, wo es in eine Wanne oder ein Waschbecken fallen oder gezogen werden kann. Fassen Sie das Gerät nicht an, wenn es ins Wasser gefallen ist. Sofort den Stecker ziehen.
- Dieses Gerät enthält einen nicht austauschbaren Akku. Das Gerät darf nicht geöffnet und demontiert werden. Den Akku entsorgen Sie bitte mit dem ganzen Gerät bei einer kommunalen Recycling- bzw. Altgerätesammelstelle. Ein unautorisiertes Öffnen des Handstücks würde das Gerät zerstören und die Garantie außer Kraft setzen.
- Beim Entfernen des Geräts aus der Steckdose immer am Stecker ziehen, nicht am Kabel. Berühren Sie den Stecker nicht mit nassen Händen. Dies kann zu einem elektrischen Schlag führen.
- Wenn Sie sich in zahnärztlicher Behandlung befinden, sollten Sie vor Verwendung dieser Zahnbürste Ihren Zahnarzt kontaktieren.
- Diese Zahnbürste ist ein Gerät zur individuellen Mundpflege und ist nicht für die Verwendung durch mehrere Patienten in Zahnarztpraxen oder -Institutionen geeignet.
- Verwenden Sie die Ladestation und/oder das Spezialkabelset (Smart Plug) nur mit einem integrierten Netzteil mit Sicherheitskleinspannung, das im Lieferumfang enthalten ist. Es dürfen weder Teile ausgetauscht noch Veränderungen vorge-

nommen werden, da sonst Stromschlag-
gefahr besteht. Wenn die Ladestation
bzw. das Lade-Reise-Etui mit  gekennzeichnet sind, benutzen
Sie nur das mit Ihrem Gerät mitgelieferte
Braun/Oral-B Spezialkabelset (Smart Plug).

- Außer Reichweite von Kindern aufbewah-
ren, da sich Kleinteile ablösen könnten.

Um einem Bruch der Aufsteckbürste vorzu-
beugen, was dazu führen könnte, dass Klein-
teile verschluckt oder die Zähne beschädigt
werden, beachten Sie bitte Folgendes:

- Stellen Sie vor jeder Verwendung sicher,
dass die Aufsteckbürste korrekt aufge-
setzt wurde. Verwenden Sie die Zahn-
bürste nicht weiter, wenn die Aufsteck-
bürste nicht mehr richtig passt.
Verwenden Sie die Zahnbürste nie ohne
Aufsteckbürste.
- Falls die Zahnbürste heruntergefallen ist,
wechseln Sie die Aufsteckbürste vor der
nächsten Verwendung, auch wenn kein
sichtbarer Schaden entstanden ist.
- Die Aufsteckbürste alle 3 Monate wech-
seln oder früher, wenn der Bürstenkopf
abgenutzt ist.
- Reinigen Sie die Aufsteckbürste nach
jeder Verwendung gründlich (siehe
Abschnitt «Reinigungsempfehlungen»
). Eine gründliche Reinigung stellt die
sichere Nutzung und Funktionalität der
Zahnbürste sicher.

Wichtige Information

- Ihre Oral-B Zahnbürste kann mit Ihrem
Smartphone verwendet werden (Details
finden Sie im Abschnitt «Ihre Zahn-
bürste mit Ihrem Smartphone verbind-
en»).
- Um elektromagnetische Interferenzen
und/oder Kompatibilitätskonflikte zu
verhindern, schalten Sie *Bluetooth* an
Ihrem Handstück (5) vor der Verwen-
dung in beschränkten Umgebungen,
wie z.B. in Flugzeugen oder in
bestimmten Bereichen in Krankenhäu-
sers, aus.
- Deaktivieren Sie *Bluetooth*, indem Sie
den Ein/Aus-Schalter (3) und den
Modus-Schalter (4) für 2 Sekunden
gleichzeitig gedrückt halten, bis das
Bluetooth-Signal (7) erlischt. Verfahren
Sie genauso, um *Bluetooth* wieder zu
aktivieren.

- Personen, die einen Herzschrittmacher
tragen, sollten die Zahnbürste im ein-
geschalteten Zustand stets mehr als 15
Zentimeter vom Herzschrittmacher ent-
fernt halten. Deaktivieren Sie *Bluetooth*
jedes Mal, wenn Sie eine Interferenz
vermuten.

Beschreibung

- 1 Aufsteckbürste
- 2 SmartRing
- 3 Ein/Aus-Schalter
- 4 Modus-Schalter
- 5 Handstück
- 6 Putzmodus-Anzeige
- 7 *Bluetooth*[®]-Signal
- 8 Ladestandanzeige

Zubehör (modellabhängig):

- 9 Standard-Ladegerät (mit befestig-
tem Kabel)
- 10 Halterung für Aufsteckbürsten
- 11 Aufbewahrungsfach für Aufsteck-
bürsten mit Schutzabdeckung
- 12 Premium Lade-Reise-Etui
- 12a Ladekontrollleuchte
- 12b USB-Buchse
- 12c Smart Plug-Anschluss
- 12d Innerer Deckel (mit integrierter
Smartphone-Halterung)
- 12e Herausnehmbarer Einsatz
- 13 Smart Plug (Netzteil)
- 14 Ladestation (mit abnehmbarem
Kabel)
- 15 Beauty-Tasche
- 16 Standard Reise-Etui
- 17 Aufbewahrungsbeutel für Ladestation

Anmerkung: Inhalt kann je nach gekauftem
Modell variieren.

Technische Daten

Die Daten zur elektrischen Spannung finden
Sie auf den Typenschildern/ am Boden des
Geräts. Geräuschpegel: 68 dB (A)

Aufladen und Inbetriebnahme

Ihre Zahnbürste hat ein wasserfestes Hand-
stück, ist elektrisch sicher und kann ohne
Bedenken im Bad benutzt werden.

- Sie können die Zahnbürste sofort verwenden oder sie vor der Verwendung kurz über das am Strom angeschlossene Standard-Ladegerät (9) oder die Ladestation (14) laden. Verwenden Sie bei Verwendung der Ladestation (14) den mitgelieferten Smart Plug (13) (Bild B). Nur der Smart Plug kann für alle weltweiten Netzwerkspannungen (100–240 V) verwendet werden.

Anmerkung: Wenn der Akku leer ist (kein Leuchten der Ladestandanzeige (8) während des Ladevorgangs oder keine Reaktion beim Drücken des Ein-/Aus-Schalters (3)), laden Sie die Zahnbürste mindestens 30 Minuten.

- Der Akkuladestand wird über die Ladestandanzeige (8) angezeigt. Eine blinkende Anzeige weist darauf hin, dass der Akku geladen wird (Bild ①/B); wenn die Zahnbürste vollständig aufgeladen ist, erlischt das Licht. Eine Vollladung dauert typischerweise 12 Stunden und ermöglicht Ihnen eine Nutzung von mindestens zwei Wochen bei regelmäßigem Putzen (zweimal pro Tag, 2 Minuten).
Anmerkung: Nach einer Tiefenentladung ist es möglich, dass die Lichter nicht sofort blinken; dies kann bis zu 30 Minuten dauern.

- Wenn der Akkuladestand niedrig ist, blinkt eine rote Ladekontrollleuchte für einige Sekunden und der Motor reduziert seine Geschwindigkeit. Sobald der Akku leer ist, stoppt der Motor; der Akku muss für die nächste Verwendung mindestens 30 Minuten laden.

- Sie können das Handstück immer auf dem am Strom angeschlossenen Ladeteil aufbewahren; ein Überladen ist nicht möglich. Bitte beachten Sie: Bewahren Sie das Handstück für eine optimale Batteriewartung bei Raumtemperatur auf.

Achtung: Vermeiden Sie Temperaturen von über 50°C.

Putzanleitung

Putztechnik

Befeuchten Sie den Bürstenkopf und tragen Sie eine beliebige Zahnpasta Ihrer Wahl auf. Um ein Verspritzen der Zahnpasta zu vermeiden, führen Sie die Bürste an die Zähne, bevor Sie das Gerät einschalten (Bild ②).

Wenn Sie eine **oszillierend-rotierende Aufsteckbürste** von Oral-B benutzen, führen Sie diese langsam von Zahn zu Zahn und halten Sie den Bürstenkopf für einige Sekunden auf der Zahnoberfläche (Bild ③). Um mehr über die korrekte Putztechnik für Sie zu erfahren, fragen Sie Ihren Zahnarzt oder Dentalhygieniker.

In den ersten Tagen der Verwendung Ihrer Zahnbürste kann es zu leichtem Zahnfleischbluten kommen. In der Regel hört dies nach einigen Tagen auf. Falls es länger als 2 Wochen andauert, sollten Sie Ihren Zahnarzt aufsuchen. Falls Sie empfindliche/s Zähne und/oder Zahnfleisch haben, empfiehlt Ihnen Oral-B den «Sensitiv» Modus zu benutzen (optional in Kombination mit einer Oral-B «Sensitive» Aufsteckbürste).

SmartRing Funktionen

Ihre Zahnbürste ist mit einem SmartRing (2) ausgestattet, der mehrere Funktionen bietet, die durch die verschiedenen Farben der Lichter angezeigt werden:
Weiß (StandardEinstellung) = Betriebs- und visuelle Timeranzeige (wählen Sie Ihre Farbe über die Einstellungen in der Oral-B™ App)
Rot = Visuelle Andruckkontrolle
Blau = *Bluetooth*®-Verbindungsanzeige

Timer

Der Timer zeigt mit einem kurzen stotternden Geräusch und einem Blinklicht des SmartRings im Abstand von 30-Sekunden-Intervallen an, wann Sie zum nächsten Kieferquadranten Ihres Mundes wechseln sollten (Bild ③). Ein langes stotterndes Geräusch und Blinklicht signalisiert das Ende der von Zahnärzten empfohlenen zweiminütigen Putzzeit.

Der Timer speichert die vergangene Putzzeit, auch wenn das Handstück beim Putzen kurz ausgeschaltet wird. Der Timer wird zurückgesetzt, wenn die Unterbrechung länger als 30 Sekunden andauert, indem Sie während der Pause kurz den Modus-Schalter (4) drücken oder das Handstück auf die angeschlossene Ladestation stellen.
Anmerkung: Während der Verwendung der Oral-B™ App kann der Timer für einige Funktionen ausgeschaltet werden. Sie können die Timereinstellungen auch über die Oral-B™ App anpassen.

Visuelle Andruckkontrolle

Wenn zu viel Druck ausgeübt wird, leuchtet der SmartRing (2) rot und erinnert Sie daran, den Druck zu reduzieren. Ein konstant hoher Druck von mehr als 5 Sekunden wird mit einem schnell blinkenden Smart-Ring (2) angezeigt.

Zudem werden die Pulsationen gestoppt und die oszillierende Bewegung des Bürstenkopfes wird reduziert (im Modus „Tägliche Reinigung“, „Pro-Clean“ und „Sensitiv“) (Bild ③). Überprüfen Sie von Zeit zu Zeit die Funktion der Andruckkontrolle, indem Sie im eingeschalteten Zustand der Zahnbürste leicht gegen den Bürstenkopf drücken.

Anmerkung: Während des Gebrauchs der Oral-B™ App kann die Andruckkontrolle für einige Funktionen ausgeschaltet werden.

Putzmodi

Ihre Zahnbürste bietet verschiedene Putzmodi, die auf der Putzmodus-Anzeige (6) des Handstücks angezeigt werden («Tägliche Reinigung» wird nicht auf der Putzmodus-Anzeige illuminiert):

- «**Tägliche Reinigung**» – Standard-Reinigungsmodus für die tägliche Reinigung
- «**Pro-Clean**» – Für ein außergewöhnlich sauberes Gefühl (höhere Schwingungszahl)
- «**Sensitiv**» – Sanfte, aber gründliche Reinigung für empfindliche Bereiche
- «**Aufhellen**» – Polierend für gelegentliche oder tägliche Nutzung
- «**Zahnfleischschutz**» – Sanfte Massage des Zahnfleisches
- «**Zungenreinigung**» – Zungenreinigung für gelegentliche oder tägliche Nutzung

Wenn Sie im Modus «Zungenreinigung» putzen, empfehlen wir Ihnen, die «Sensi UltraThin» Aufsteckbürste zu verwenden. Sie können Ihre Zunge sowohl mit als auch ohne Zahnpasta reinigen. Putzen Sie Ihre Zunge systematisch mit sanften Bewegungen. Die empfohlene Reinigungsdauer beträgt

20 Sekunden, das Putzende wird durch einen blinkenden SmartRing angezeigt.

Ihre Zahnbürste beginnt automatisch im zuletzt gewählten Modus. Um zu einem anderen Modus zu wechseln, drücken Sie nacheinander den Modus-Schalter während des Gebrauchs (Bild 4). Um zum Modus «Tägliche Reinigung» zurück zu wechseln, drücken und halten Sie den Modus-Schalter (4).

Anmerkung: Sie können die Putzmodus-Einstellungen auch über die Oral-B™ App einstellen/personalisieren.

Aufsteckbürsten

Oral-B bietet Ihnen eine Auswahl verschiedener Aufsteckbürsten, welche auf Ihre Oral-B Zahnbürste passen.

Unsere **oszillierend-rotierenden Aufsteckbürsten** können für eine präzise Zahn-für-Zahn-Reinigung benutzt werden.



Die Oral-B CrossAction Aufsteckbürste

Unsere fortschrittlichste Aufsteckbürste. Mit angewinkelten Borsten für eine präzise Reinigung. Lockert Plaque und putzt es weg.

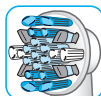

Die Oral-B Tiefenreinigung Aufsteckbürste

verfügt über MicroPulse Lamellen, die eine besonders gründliche Plaqueentfernung in den Zahnzwischenräumen ermöglichen.



Die Oral-B 3DWhite Aufsteckbürste

hat einen speziellen Poliereinsatz, um Ihre Zähne natürlich aufzuhellen. Bitte beachten Sie, dass Kinder unter 12 Jahren die «3DWhite» Aufsteckbürste nicht verwenden sollten.

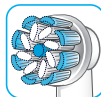

Die Oral-B Sensi UltraThin Aufsteckbürste

verfügt über eine Kombination von normalen Borsten, um die Zahnoberfläche zu reinigen und ultra-dünne Borsten für ein sanftes Putzerlebnis am Zahnfleisch.

Die meisten Oral-B Aufsteckbürsten verfügen über blaue INDICATOR®-Borsten, die Ihnen anzeigen, wann die Aufsteckbürste getauscht werden sollte. Bei gründlichem Putzen, zweimal täglich für zwei Minuten, verblasst die blaue Farbe in etwa 3 Monaten zur Hälfte und zeigt damit an, dass die Aufsteckbürste gewechselt werden sollte. Falls die blaue Farbe bereits vorher erblasst, üben Sie ggf. zu viel Druck auf Ihre Zähne und Ihr Zahnfleisch aus.

Wir empfehlen, die Oral-B «Tiefenreinigung» oder Oral-B «3DWhite» Aufsteckbürsten nicht bei festsitzenden Zahnsplangen zu benutzen. Sie können alternativ die Oral-B «Ortho Care» Aufsteckbürste verwenden, die speziell für Zahnsplangenträger entwickelt wurde.

Ihre Zahnbürste mit Ihrem Smartphone verbinden

Die Oral-B™ App ist für Smartphones mit iOS oder Android Betriebssystem verfügbar. Laden Sie die Oral-B™ App gratis im App Store^(SM) oder bei Google Play™ herunter. An Ihrem Handstück sind Sensoren installiert, die zusammen mit der Funktion „Putztechnikerkennung“ in der App dabei helfen, zu erkennen, welche Bereiche wie lange geputzt werden sollen. Die Oral-B™ App gibt Ihnen außerdem die Möglichkeit, Ihre Putzaktivitäten zu erfassen, ein individuelles Coaching zu erhalten und die Einstellungen Ihrer Zahnbürste zu personalisieren.

- Starten Sie die Oral-B™ App. Die Oral-B™ App wird Sie durch den gesamten Bluetooth-Verbindungsprozess führen. Sie finden die Anweisungen auch in den App-Einstellungen (Einstellungen -> Zahnbürste).
Achtung: Die Funktionsweise der Oral-B™ App ist eingeschränkt, wenn Bluetooth auf Ihrem Smartphone deaktiviert ist (eine Anleitung dazu finden Sie in der Gebrauchsanleitung Ihres Smartphones).
- Alle Anweisungen zur App werden auf dem Display Ihres Smartphones angezeigt.
- Wenn Bluetooth an Ihrem Handstück aktiviert ist, leuchtet das Bluetooth-Signal

(7). Sobald die Verbindung aufgebaut ist, blinkt der SmartRing (2) kurz.

- Behalten Sie Ihr Smartphone in der Nähe (innerhalb 5m), wenn Sie es mit Ihrer Zahnbürste verwenden. Stellen Sie sicher, dass Ihr Smartphone sicher und an einem trockenen Ort liegt.

Bitte beachten Sie: Ihr Smartphone muss Bluetooth 4.0 (oder eine höhere Version) / Bluetooth Smart unterstützen, um sich mit dem Handstück Ihrer Zahnbürste verbinden zu können. Alle kompatiblen Smartphones sind im App Store^(SM) oder bei Google Play™ aufgelistet.

Achtung: Beachten Sie das Benutzerhandbuch Ihres Smartphones um sicherzustellen, dass Ihr Smartphone/Ladegerät für die Benutzung im Badezimmer geeignet ist.

Reinigungsempfehlungen

Spülen Sie die Aufsteckbürste nach jedem Gebrauch bei eingeschaltetem Handstück gründlich unter fließendem Wasser für einige Sekunden ab.

Schalten Sie das Handstück aus und entfernen Sie die Aufsteckbürste. Spülen Sie beide Teile separat unter fließendem Wasser und trocknen Sie diese vor dem Zusammensetzen der Zahnbürste ab. Ziehen Sie vor der Reinigung den Stecker des Standard-Ladegeräts / der Ladestation aus der Steckdose (Bild ⑤).

Folgendes sollte nur mit einem feuchten Tuch gereinigt werden: Standard-Ladegerät (9), Ladestation (14), Aufbewahrungsbeutel für Ladestation (17), Premium Lade-Reise-Etui (12), Standard Reise-Etui (16) und Smart Plug (13).

Spülmaschinengeeignet: Halterung für Aufsteckbürsten (10), Aufbewahrungsfach für Aufsteckbürsten mit Schutzabdeckung (11), herausnehmbarer Einsatz (12e) des Premium Lade-Reise-Etuis (Bild B3).

Handwäsche: Beauty-Tasche (15) nur mit lauwarmem Wasser waschen (30°C – 40°C).

Zubehör (modellabhängig)

Premium Lade-Reise-Etui

- Um das Handstück (5) zu laden, platzieren Sie es auf dem Anschluss des Premium

Lade-Reise-Etuis (12) und verbinden es mit dem Stromnetz durch den mitgelieferten Smart Plug (13). Der Smart Plug kann für weltweit alle Bereiche der Netzspannung verwendet werden (100-240V).

- Das blinkende Licht (12a) des Premium Lade-Reise-Etuis zeigt an, dass das Handstück geladen wird. Sobald das Handstück vollständig geladen ist, erlischt das Licht. Eine vollständige Aufladung dauert typischerweise 12 Stunden (Bild B1).
Anmerkung: Sie können die USB-Buchse (12b) zum Laden eines elektrischen Gerätes benutzen, während das Premium Lade-Reise-Etui eingesteckt ist. Das Handstück kann nur über den Smart Plug (13) (12c) und nicht über die USB-Buchse aufgeladen werden.

- Das Innenteil des Reise-Etuis hat eine integrierte Smartphone-Halterung (12d), die Ihr Smartphone während des Gebrauchs halten kann (Bild B2). Stellen Sie bitte vor dem Gebrauch sicher, dass Ihr Smartphone hineinpasst und stabil sitzt.

- Reinigung: Der herausnehmbare Einsatz (Bild B3) (12e) des Reise-Etuis ist spülmaschinengeeignet (Bild ⑤). Das äußere Gehäuse sollte nur mit einem feuchten Tuch gereinigt werden. Stellen Sie sicher, dass die Bestandteile des Reise-Etuis vollständig trocken sind, bevor Sie zusammengebaut werden und dass die Zahnbürste/ die Aufsteckbürste trocken ist, bevor sie im Reise-Etui aufbewahrt wird.

Anmerkung: Entfernen Sie Verschmutzungen auf dem Reise-Etui umgehend. Bewahren Sie das Reise-Etui an einem sauberen und trockenen Ort auf.

Beachten Sie Ihr Smartphone-Benutzerhandbuch um sicherzustellen, dass Ihr Smartphone/Ladegerät für die Benutzung im Badezimmer geeignet ist.

Beauty-Tasche / Aufbewahrungsbeutel für Ladestation / Standard Reise-Etui

Bewahren Sie Ihre saubere und trockene Zahnbürste/ Aufsteckbürste im Standard Reise-Etui (16) auf und legen dieses in die Beauty-Tasche (15) (Bild C). Bewahren Sie das Standard-Ladegerät/ die Ladestation in dem mitgelieferten Aufbewahrungsbeutel (17) auf (Bild D).

Reinigung: Bei Verschmutzung der Oberfläche sofort reinigen. Die Beauty-Tasche nur

durch Handwäsche mit lauwarmem Wasser waschen (30°C – 40°C). Das Standard Reise-Etui und der Aufbewahrungsbeutel für die Ladestation sollten nur mit einem feuchten Tuch gereinigt werden (Bild ⑤). An einem sauberen und trockenen Platz aufbewahren.

Änderungen vorbehalten.

Umweltinformation

Dieses Gerät enthält Akkus und/ oder recyclingfähigen Elektroschrott. Im Sinne des Umweltschutzes darf dieses Gerät am Ende seiner Lebensdauer nicht mit dem Hausmüll entsorgt werden. Die Entsorgung kann über lokal autorisierte Rückgabe- und Sammelstellen erfolgen.



Garantie

Wir gewähren für dieses Produkt eine zweijährige Garantie, die mit dem Kaufdatum beginnt. Innerhalb der Garantiefrist beseitigen wir Mängel am Gerät aufgrund von Material- oder Verarbeitungsfehlern kostenlos, nach unserem Ermessen entweder durch Reparatur oder den kompletten Ersatz des Geräts. Je nach Verfügbarkeit kann der Austausch eines Geräts dazu führen, dass Sie eine andere Farbe oder ein gleichwertiges Modell erhalten.

Diese Garantie kann in allen Ländern in Anspruch genommen werden, in denen dieses Gerät von Braun oder dessen autorisierten Händlern vertrieben wird. Von dieser Garantie sind ausgeschlossen: Schäden durch unsachgemäßen Gebrauch, normaler Verschleiß, insbesondere die Aufsteckbürsten betreffend, und Abnutzung sowie Mängel, die den Wert oder die Gebrauchstauglichkeit des Geräts nur unerheblich beeinflussen.

Diese Garantie erlischt bei Reparaturen durch nicht autorisierte Personen sowie bei Verwendung anderer Teile als der Original-Ersatzteile von Braun.

Dieses Gerät ist mit einem *Bluetooth* Smart genehmigten Funkmodul ausgestattet. Sollte sich eine *Bluetooth* Smart-Verbindung zu einem spezifischen Smartphone nicht herstellen lassen, wird dieser Fall nicht

von der Garantie gedeckt, außer wenn das *Bluetooth* Funkmodul selbst beschädigt ist. Die *Bluetooth* Geräte unterliegen der Garantie des eigenen Herstellers und nicht der von Oral-B. Oral-B beeinflusst nicht und macht keine Empfehlungen gegenüber den Geräteherstellern, weshalb Oral-B keine Verantwortung für die Anzahl der kompatiblen Geräte mit unseren eigenen *Bluetooth*-Systemen übernimmt.

Oral-B behält sich das Recht vor, ohne vorherige Ankündigung, mögliche technische Modifizierungen oder Änderungen bei der System-Implementierung von Gerätefunktionen, Schnittstellen und Änderungen der Menüstruktur zu machen, welche für notwendig erachtet werden, um sicherzustellen, dass Oral-B-Systeme zuverlässig funktionieren.

Um den Service innerhalb der Garantiefrist in Anspruch zu nehmen, reichen Sie das komplette Gerät zusammen mit Ihrem Kaufbeleg an einem von Braun autorisierten Oral-B Kundenbetreuungszentrum ein oder schicken Sie es per Post.

Hinweis: Ein Akkutausch ist nach Prüfung in dafür ausgestatteten, autorisierten Oral-B Braun Kundendienst-Werkstätten möglich. Kontaktieren sie hierzu 00800 27286463 oder www.service.braun.com.

Information: *Bluetooth*® Radiomodul

Obwohl alle angegebenen Funktionen auf dem *Bluetooth* Gerät unterstützt werden, garantiert Oral-B keine 100%ige Zuverlässigkeit bezüglich der Verbindung und Funktionsfähigkeit der Funktionen sicher. Die Leistungs- und Verbindungszuverlässigkeit sind direkte Folgen der einzelnen *Bluetooth* Geräte, sowie auch der jeweiligen Software-Version, des Betriebssystems der *Bluetooth* Geräte und der implementierten Sicherheitsregularien des Unternehmens.

Oral-B implementiert grundsätzlich den *Bluetooth* Standard, über den *Bluetooth* Geräte mit Oral-B Zahnbürsten kommunizieren und funktionieren können. Falls jedoch die Gerätehersteller diese Standards selbst nicht einsetzen, können *Bluetooth*-Kompatibilität und -Elemente beeinträchtigt sein, so

dass es für den Nutzer zu funktionalen und funktionsbezogenen Problemen kommen kann. Bitte beachten Sie, dass die Software auf dem *Bluetooth* Gerät die Kompatibilität und Funktionsfähigkeit deutlich beeinträchtigen kann.

1) Garantie – Ausschlüsse und Einschränkungen

Wir gewährleisten eine limitierte Garantie nur für neue Geräte, die von der oder für die Firma Procter & Gamble, deren Partnern oder Tochtergesellschaften («P&G») hergestellt werden und die durch das Braun- / Oral-B-Warenzeichen, den Markennamen oder das dazugehörige Logo identifiziert werden können. Diese limitierte Garantie gilt nicht für Nicht-P&G-Produkte inklusive Hardware und Software. P&G ist nicht haftbar/verantwortlich für Schäden oder Verlust jeglicher Programme, Daten oder anderer Informationen, die auf Medien gespeichert werden, die das Produkt enthält, oder jegliche Nicht-P&G-Produkte oder Teile, die nicht in dieser limitierten Garantie enthalten sind.

Diese limitierte Garantie gilt nicht für (I) Schäden durch unsachgemäßen Gebrauch, Zweckentfremdung, falsche Anwendung oder Nicht-P&G-Produkte; (II) Schäden durch Reparaturen von nicht von Braun befugten Personen oder nicht von uns autorisierten Braun-Kundendienstpartnern; (III) Produkte oder Teile, die ohne schriftliche Genehmigung von P&G verändert wurden und (IV) Schäden hervorgerufen durch die Benutzung oder das Unvermögen, den Oral-B-Smartphone-Sockel/-Puck, den Smartphone-Spiegelhalter oder das Reiseetui mit Ladefunktion («Zubehör») zu verwenden.

2) Gebrauch der Smartphone-Halterung

Das in der Packung enthaltene Oral-B-Zubehör wurde entwickelt, um Ihnen eine angenehme Positionierung Ihres Smartphones während der Benutzung der Oral-B-App anzubieten. Versuchen Sie verschiedene Ausrichtungen Ihres Smartphones in der Oral-B-Smartphone-Halterung, bevor Sie die beste Positionierung Ihres Smartphones bestimmen. Bitte stellen Sie sicher, dies so durchzuführen, dass Ihr Smartphone nicht beschädigt wird, falls es aus der Halterung fallen sollte. Nicht in Fahrzeugen benutzen.

HAFTUNGSBESCHRÄNKUNGEN

SOWEIT ES DAS ANWENDBARE RECHT GESTATTET, HAFTET P&G, SEINE VERTRIEBSHÄNDLER ODER LIEFERANTEN IN KEINEM FALL GEGENÜBER IHNEN ODER JEDWEDER DRITTER PARTEI FÜR IRGENDWELCHE DIREKTEN, INDIREKTEN, ZUFÄLLIGEN, BESONDEREN, EXEMPLARISCHEN, STRAF- ODER FOLGESCHÄDEN JEGLICHER ART, DIE DURCH DIE VERWENDUNG ODER DAS UNVERMÖGEN DER VERWENDUNG VON ORAL-B-ZUBEHÖR ENTSTEHEN, EINSCHLIESSLICH, OHNE EINSCHRÄNKUNG, PERSONENSCHÄDEN, SACHSCHÄDEN, WERTMINDERUNG JEGLICHER PRODUKTE VON DRITHTHERSTELLERN, DIE IN ODER MIT DEM ORAL-B-ZUBEHÖR VERWENDET WERDEN, ODER NUTZUNGS AUSFALL DES ORAL-B-ZUBEHÖRS ODER JEGLICHER PRODUKTE VON DRITHTHERSTELLERN, DIE IN ODER MIT DEM ORAL-B-ZUBEHÖR VERWENDET WERDEN, AUCH WENN P&G AUF DIE MÖGLICHKEIT SOLCHER SCHÄDEN HINGEWIESEN WURDE. OHNE EINSCHRÄNKUNG DES VORSTEHENDEN NEHMEN SIE ZUR KENNTNIS UND WILLIGEN EIN, DASS P&G NICHT FÜR IRGENDWELCHE SCHÄDEN AN ODER FÜR DIE ZERSTÖRUNG VON GERÄTEN DER VERBRAUCHERELEKTRONIK ODER ANDEREM PERSÖNLICHEM EIGENTUM, DAS IM ORAL-B-ZUBEHÖR ENTHALTEN ODER DARAN ANGESCHLOSSEN IST ODER FÜR JEDWEDEN VERLUST VON DATEN, DIE IN DEN VORGENANNTEN GERÄTEN ENTHALTEN SIND, HAFTBAR GEMACHT WERDEN KANN. IN KEINEM FALL DÜRFEN DIE ERSATZANSPRÜCHE GEGEN ORAL-B DEN TATSÄCHLICHEN PREIS, DER FÜR DEN KAUF DES PRODUKTS GEZAHLT WURDE, ÜBERSCHREITEN.

Garantie Aufsteckbürsten

Die Oral-B Garantie verfällt, wenn der Schaden der elektrischen Zahnbürste auf die Verwendung von Aufsteckbürsten zurückgeführt werden kann, die nicht von Oral-B hergestellt wurden.

Oral-B empfiehlt, keine Aufsteckbürsten zu verwenden, die nicht von Oral-B hergestellt wurden.

- Oral-B hat keinen Einfluss auf die Qualität der nicht von Oral-B hergestellten Aufsteckbürsten. Daher können wir nicht sicherstellen, dass die Reinigungsleistung

dieser Aufsteckbürsten derjenigen zum ursprünglichen Kaufzeitpunkt entspricht.

- Oral-B kann nicht gewährleisten, dass diese Aufsteckbürsten optimal auf das Handstück abgestimmt sind.
- Oral-B kann keine Aussagen zu Langzeitauswirkungen der Aufsteckbürsten auf die Haltbarkeit des Handstücks treffen.

Alle Oral-B Aufsteckbürsten tragen das Oral-B Logo und erfüllen die hohen Oral-B Qualitätsstandards. Oral-B verkauft keine Aufsteckbürsten oder Geräteteile unter einem anderen Markennamen.

Problembekämpfung / Hilfestellung

| Problem | Möglicher Grund | Lösung |
|--|---|--|
| APP | | |
| Die Zahnbürste funktioniert nicht (richtig) mit der Oral-B™ App. | <ol style="list-style-type: none"> 1. Die Oral-B™ App ist geschlossen. 2. <i>Bluetooth</i> ist auf Ihrem Smartphone nicht aktiviert. 3. <i>Bluetooth</i> in der Zahnbürste ist deaktiviert, das <i>Bluetooth</i>-Signal (7) leuchtet nicht. 4. Die <i>Bluetooth</i>-Verbindung zum Smartphone wurde abgebrochen. 5. Ihr Smartphone unterstützt <i>Bluetooth</i> 4.0 (oder eine höhere Version)/ <i>Bluetooth</i> Smart nicht. 6. Die Zahnbürste steht auf der Ladestation. 7. Veraltete Version der Oral-B™ App. | <ol style="list-style-type: none"> 1. Öffnen Sie die Oral-B™ App. 2. Aktivieren Sie <i>Bluetooth</i> auf Ihrem Smartphone (gemäß Gebrauchsanleitung des Smartphones). 3. Aktivieren Sie <i>Bluetooth</i>, indem Sie den Ein-/Aus-Schalter (3) und den Modus-Schalter (4) für 2 Sekunden gleichzeitig gedrückt halten, bis das <i>Bluetooth</i>-Signal (7) leuchtet. 4. Stellen Sie die Verbindung zwischen Zahnbürste und Smartphone erneut via App-Einstellungen her. Halten Sie Ihr Smartphone in der Nähe des Handstücks. 5. Ihr Smartphone muss <i>Bluetooth</i> 4.0 (oder eine höhere Version)/ <i>Bluetooth</i> Smart unterstützen, um sich mit dem Handstück zu verbinden. Alle kompatiblen Smartphones sind im App Store^(SM) oder bei Google Play™ aufgelistet. 6. <i>Bluetooth</i> ist deaktiviert, während sich die Zahnbürste auf der eingesteckten Ladestation befindet. 7. Laden Sie die aktuellste Version der Oral-B™ App herunter. |
| Rücksetzen auf Werkseinstellungen. | Herstellung der ursprünglichen App-Funktionen. | Halten Sie den Ein-/Aus-Schalter (3) für 10 Sekunden gedrückt, bis alle Anzeigeleuchten gleichzeitig doppelt aufleuchten. |
| Zahnbürste | | |
| Die Zahnbürste funktioniert nicht (bei der ersten Anwendung). | Der Akkuladestand ist sehr niedrig, keine Lichter leuchten. | Mindestens 30 Minuten laden. |
| Kurzes stottern des Geräusch/ Blinken nach 2 Minuten oder der Timer am Handstück funktioniert nicht. | Der Timer wurde via App modifiziert/ deaktiviert. | Benutzen Sie die App, um die Timer-Einstellungen zu ändern oder ein Zurücksetzen auf die Werkseinstellung durchzuführen (siehe Problemlösungen in der App). |

| | | |
|-----------------------------------|---|--|
| Das Handstück wird nicht geladen. | <ol style="list-style-type: none"> 1. Der Akkuladestand ist sehr niedrig. 2. Die Umgebungstemperatur für das Aufladen ist außerhalb der zulässigen Grenze ($\leq 0\text{ °C}$ bis $\geq 60\text{ °C}$). | <ol style="list-style-type: none"> 1. Die Lichter könnten nicht sofort blinken; dies kann bis zu 30 Minuten dauern. 2. Die empfohlene Umgebungstemperatur für das Aufladen ist 5 °C bis 35 °C. |
|-----------------------------------|---|--|

ZUBEHÖR

| | | |
|--|--|--|
| Die Ladeleistung der mit dem Reise-Etui verbundenen USB-Geräte entspricht nicht den Erwartungen. | Ihr USB-Gerät erfordert möglicherweise die Stromquelle Ihres Herstellers, um seine Ladeleistung zu erfüllen. | Verwenden Sie eine Originalhersteller-Stromquelle des USB-Geräts, um die gewünschte Ladeleistung zu erreichen. |
|--|--|--|

Diese wiederaufladbare elektrische Zahnbürste hat ein Funkmodul mit einer Bandbreite von 2,4 – 2,48 GHz und einer maximalen Abstrahl-Leistung von 1mW.

Hiermit erklärt Braun GmbH, dass die Funkausrüstung Type 3771, 3765, 3754, 3764, 3762 und 3767 der Europäischen Richtlinie 2014/53/EU entsprechen. Die vollständige EU-Konformitätserklärung finden Sie auf: www.oralb.com/ce

In einigen wenigen Situationen schaltet sich Ihre Zahnbürste aufgrund nahe gelegener elektromagnetischer Felder im Bereich von 621 bis 714 MHz ggf. aus. Das schadet Ihrer Zahnbürste nicht. Sie können sie wieder einschalten und weiter Ihre Zähne putzen.

English

Welcome to Oral-B!

Before operating this toothbrush, please read these instructions and save this manual for future reference.

IMPORTANT

- Periodically check the entire product/cords/accessories for damage. A damaged or non-functioning unit should no longer be used. If the product/cords/accessories are damaged, take it to an Oral-B Service Centre. Do not modify or repair the product. This may cause fire, electric shock or injury.
- Usage by children under age 3 is not recommended. Toothbrushes can be used by children and persons with reduced physical, sensory or mental capabilities or lack of experience and knowledge, if they have been given supervision or instruction concerning use of the appliance in a safe way and understand the hazards involved.
- Cleaning and maintenance shall not be performed by children.
- Children shall not play with the appliance.
- Use this product only for its intended use as described in this manual. Do not use attachments which are not recommended by the manufacturer.

Only use the charger provided with your appliance.

WARNING

- Do not place the charger/charging stand, smart plug or charging travel case in water or liquid or store where it can fall or be pulled into a tub or sink. Do not reach for it when fallen into water. Unplug immediately.
- This appliance contains batteries that are non-replaceable. Do not open and disassemble device. For battery recycling please dispose whole device according to local environmental regulations. Opening the handle will destroy the appliance and invalidate the warranty.
- When unplugging, always pull the power plug instead of the cord. Do not touch the power plug with wet hands. This can cause an electric shock.
- If you are undergoing treatment for any oral care condition, consult your dental professional prior to use.
- This toothbrush is a personal care device and is not intended for use on multiple patients in a dental practice or institution.
- Only use the charger and/or special cord set (smart plug) with integrated Safety Extra Low Voltage power supply provided with your appliance. Do not exchange or tamper with any part of it, otherwise there is risk of an electric shock. If charging stand/charging travel case is marked with -C 492-5214, only use Braun/Oral-B special cord set (smart plug) with this identification.
- Small parts may come off, keep out of reach of children.

To avoid brush head breakage which may generate a small parts choking hazard or damage teeth:

- Prior to each use, ensure the brush head fits well. Discontinue use of the toothbrush, if brush head no longer fit properly. Never use without a brush head.
- If the toothbrush handle is dropped, the brush head should be replaced before the next use even if no damage is visible.
- Replace brush head every 3 months or sooner if brush head becomes worn.

- Clean brush head properly after each use (see «Cleaning recommendations» paragraph). Proper cleaning ensures the safe use and functional life of the toothbrush.

Important Information

- Your Oral-B toothbrush can be used with your smartphone (find details under «Connecting your toothbrush to your Smartphone»).
- To avoid electromagnetic interference and/or compatibility conflicts, deactivate *Bluetooth* on your toothbrush handle (5) before using it in restricted surroundings, such as aircrafts or specially marked areas in hospitals.
- Deactivate *Bluetooth* by simultaneously pressing the on/off (3) and mode button (4) for 2 seconds until the *Bluetooth* indicator (7) goes off. Follow the same procedure to reactivate *Bluetooth* again.
- Persons with pacemakers should always keep the toothbrush more than six inches (15 centimeters) from the pacemaker while turned on. Anytime you suspect interference is taking place, deactivate *Bluetooth*.

Description

- 1 Brush head
- 2 Smart Ring
- 3 On/off button
- 4 Brushing mode button
- 5 Handle
- 6 Brushing mode display
- 7 *Bluetooth*[®] indicator
- 8 Charge level display

Accessories (depending on model):

- 9 Basic charger (with fixed cord)
- 10 Brush head holder
- 11 Brush head compartment with protective cover
- 12 Charging travel case
- 12a Charge indicator light
- 12b USB port
- 12c Smart plug port
- 12d Inner lid (with smartphone holder)
- 12e Removable inlay
- 13 Smart plug (power supply)
- 14 Charging stand (with detachable cable)
- 15 Beauty bag
- 16 Basic travel case
- 17 Charger pouch

Note: Content may vary based on the model purchased.

Specifications

For voltage specifications refer to the type plates/bottom of devices.

Noise level: 68 dB (A)

Charging and Operating

Your toothbrush has a waterproof handle, is electrically safe and designed for use in the bathroom.

- You may use your toothbrush right away or charge it briefly by placing it on the plugged-in basic charger (9) or charging stand (14). When using the charging stand (14) use the extra smart plug (13) provided (picture B). Only the smart plug may be used for all global mains voltage ranges (100 -240V).

Note: In case the battery is empty (no lights illuminated on charge level display (8) while charging or no reaction when pressing the on/off button (3)), charge at least for 30 minutes.

- The charge level is indicated on the charge level display (8). Flashing lights indicate that the battery is charging (picture ①); once it is fully charged, the lights turn off. A full charge typically takes 12 hours and enables at least 2 weeks of regular brushing (twice a day, 2 minutes). **Note:** At a very low charge level, the lights might not flash immediately; it can take up to 30 minutes.
- If the battery is running low, a red light is flashing on the charge level display and the motor is reducing its speed. Once the battery is empty, the motor will stop; it will need at least a 30-minute charge for one usage.
- You can always store the handle on the plugged-in charging unit to maintain it at full power; a battery overcharge is prevented by device.

Note: Store handle at room temperature for optimal battery maintenance.

Caution: Do not expose handle to temperatures higher than 50 °C.

Using your toothbrush

Brushing technique

Wet brush head and apply any kind of toothpaste. To avoid splashing, guide the brush

head to your teeth before switching on the handle (picture ②). When brushing your teeth with one of the Oral-B **oscillating-rotating brush heads** guide the brush head slowly from tooth to tooth, spending a few seconds on each tooth surface. With any brush head start brushing the outsides, then the insides and finally the chewing surfaces. Brush all four quadrants of your mouth equally (picture ③). You may also consult your dentist or dental hygienist about the right technique for you.

In the first days of using any electric toothbrush, your gums may bleed slightly. In general, bleeding should stop after a few days. Should it persist after 2 weeks, please consult your dentist or dental hygienist. If you have sensitive teeth and/or gums, Oral-B recommends using the «Sensitive» mode (optional in combination with an Oral-B «Sensitive» brush head).

Smart Ring features

Your toothbrush is equipped with a Smart Ring (2) that has various functionalities indicated via different colors of light: White (default) = Operating and visual timer light (choose individual color via Oral-B™ App settings)
Red = Pressure sensor light
Blue = *Bluetooth*® pairing indicator

Timer

The timer signals with a short stuttering sound and a flashing light of the Smart Ring at 30-seconds intervals to move to the next quadrant of your mouth (picture ③). A long stuttering sound and a flashing light indicate the end of the professionally recommended 2-minute brushing time.

The timer memorizes the elapsed brushing time, even when the handle is briefly switched off during brushing. The timer resets if pausing longer than 30 seconds, briefly pressing the mode button (4) during pause or placing the handle on the plugged-in charger.

Note: During the use of the Oral-B™ App, the timer may be deactivated for some features.

Note: You can also customize the timer settings via Oral-B™ App.

Pressure sensor

If too much pressure is applied, the Smart Ring (2) will light up in red, reminding you to reduce pressure. Constant high pressure for more than 5 seconds is indicated with a fast flashing Smart Ring (2). In addition the pulsation of the brush head will stop and the oscillation movement of the brush head will be reduced (during «Daily Clean», «Pro Clean» and «Sensitive» mode) (picture ③). Periodically check the operation of the pressure sensor by pressing moderately on the brush head during use.

Note: During the use of the Oral-B™ App, the pressure sensor may be deactivated for some features.

Brushing modes

Your toothbrush offers different brushing modes indicated on the brushing mode display (6) on your handle («Daily Clean» mode does not illuminate on the brushing mode display):

- «Daily Clean» – Standard mode for daily cleaning
- «Pro Clean» – For an extraordinary clean feeling (operated with a higher frequency)
- «Sensitive» – Gentle, yet thorough cleaning for sensitive areas
- «3D White» – Polishing for occasional or everyday use
- «Gum Care» – Gentle massage of gums
- «Tongue Clean» – Tongue cleaning for occasional or everyday use

When operating the «Tongue Clean» mode, we recommend using the «Sensitive» brush head. You can brush your tongue either with or without toothpaste. Brush the whole area of your tongue systematically in gentle movements. The recommended brushing time is 20 seconds; indicated with a flashing light of the Smart Ring.

Your toothbrush automatically starts in the mode selected last. To switch to other modes, successively press the mode button during use (picture ④). To return from any mode

back to «Daily Clean» mode, press and hold the mode button (4).

Note: You can also customize the mode settings via Oral-B™ App.

Brush heads

Oral-B offers you a variety of different Oral-B brush heads that fit your Oral-B toothbrush handle.

Our **oscillating-rotating brush heads** can be used for tooth-by-tooth precision cleaning.



Oral-B CrossAction brush head

Our most advanced brush head. Angled bristles for a precise clean. Lifts and powers away plaque.



Oral-B FlossAction brush head

features micropulse bristles that allow for an outstanding plaque removal in the interdental areas.



Oral-B 3D White brush head

features a special polishing cup to naturally whiten your teeth. Please note that children under 12 years old should not use the Oral-B «3D White» brush head.

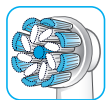

Oral-B Sensi Ultrathin brush head

features a combination of regular bristles to clean teeth surfaces and ultrathin bristles for a gentle brushing experience on the gumline.

Most Oral-B brush heads feature light blue INDICATOR® bristles to help you monitor brush head replacement need. With thorough brushing, twice a day for two minutes, the blue color will fade halfway approximately within 3 months, indicating the need to exchange your brush head. If the bristles splay before the color recedes, you may exert too much pressure on teeth and gums.

We do not recommend using the Oral-B «FlossAction» or Oral-B «3D White» brush head with braces. You may use the Oral-B «Ortho» brush head, specifically designed to clean around braces and wires.

Connecting your toothbrush to your Smartphone

The Oral-B™ App is available for smartphones running iOS or Android operating systems. It can be downloaded for free from App Store^(SM) or Google Play™. Your handle has sensors installed that, together with a «brushing recognition» feature in the App, help you to detect what areas to brush and for how long. Furthermore, the Oral-B™ App gives you the opportunity to chart your brushing activities, give you coaching and customize your toothbrush settings.

- Launch the Oral-B™ App. It will guide you through the entire *Bluetooth* pairing procedure. You may also find it under the App's settings (Settings -> Toothbrush). Note: Oral-B™ App functionality is limited if *Bluetooth* is deactivated on your smartphone (for directions please refer to your smartphone's user manual).
- Any app instructions will be displayed on your smartphone.
- If *Bluetooth* is activated on your handle, the *Bluetooth* indicator (7) illuminates. Once the handle is paired with the App, the Smart Ring (2) flashes briefly.
- Keep your smartphone in close proximity (within 5m distance) when using it with the handle. Make sure the smartphone is safely positioned in a dry place.

Note: Your smartphone must support *Bluetooth* 4.0 (or higher)/*Bluetooth* Smart in order to pair your handle. Compatible smartphones are listed in App Store^(SM) or Google Play™.

Caution: Follow your smartphone's user manual to ensure your phone/charger is designed for use in a bathroom environment.

Cleaning recommendations

After brushing, rinse your brush head under running water with the handle switched on.

Switch off and remove the brush head. Clean handle and brush head separately; wipe them dry before reassembling. Unplug the basic charger/charging stand before cleaning (picture ⑤).

To be cleaned with a damp cloth only: basic charger (9), charging stand (14), charger pouch (17), charging travel case (12), basic travel case (16) and smart plug (13).

Dishwasher-safe: brush head holder (10), brush head compartment and protective cover (11), removable inlay (12e) of the charging travel case (picture B3).

Hand wash: beauty bag (15) only with lukewarm water (30°C – 40°C).

Accessories

(depending on model)

Charging Travel Case

- To charge your handle (5) place it on the pin in the charging travel case (12) and connect it to an electric outlet, using the extra smart plug (13) provided. The smart plug may be used for all global mains voltage ranges (100 – 240V).
- The flashing light (12a) of the charging travel case indicates that the handle is charging. Once the handle is fully charged the light turns off. A full charge typically takes 12 hours (picture B1).
Note: You may use the USB port (12b) to charge an electric device while the charging travel case is plugged in. The handle can only be charged with the smart plug (13) (12c) not via USB port.
- The inner lid of the travel case has a built-in smartphone holder (12d), which can hold your smartphone while using (picture B2). Before use, make sure your phone fits the stand and keeps stable.
- **Cleaning:** The removable inlay (picture B3) (12e) of the travel case is dishwasher-safe (picture ⑤). The outer case should be cleaned with a damp cloth only. Make sure that travel case parts are completely dry before reassembling and toothbrush/brush heads are dry before storing in the travel case.

Note: Clean stains on travel case surface immediately. Store travel case in a clean and dry place.

Follow your smartphone's user manual to ensure your phone/charger is designed for use in a bathroom environment.

Beauty Bag / Charger Pouch / Basic Travel Case

Store the clean and dry toothbrush/brush heads in the basic travel case (16) and place it inside the beauty bag (15) (picture C). Store the charger/charging stand in the charger pouch (17) (picture D).

Cleaning: Clean stains on surfaces immediately. The beauty bag should be hand washed only with lukewarm water (30°C – 40°C). Basic travel case and charger pouch should be cleaned with a damp cloth only (picture ⑤). Store in clean and dry place.

Subject to change without notice.

Environmental Notice

Product contains batteries and/or recyclable electric waste. For environment protection do not dispose in household waste, but for recycling take to electric waste collection points provided in your country.



Guarantee

We grant 2 years guarantee on the product commencing on the date of purchase. Within the guarantee period we will eliminate, free of charge, any defects in the appliance resulting from faults in materials or workmanship, either by repairing or replacing the complete appliance as we may choose. Depending on availability replacement of a unit might result in a different color or an equivalent model.

This guarantee extends to every country where this appliance is supplied by Braun or its appointed distributor. This guarantee does not cover: damage due to improper use, normal wear or use, especially regarding the brush heads, as well as defects that have a negligible effect on the value or operation of the appliance.

The guarantee becomes void if repairs are undertaken by unauthorised persons and if original Braun parts are not used.

This appliance is equipped with a *Bluetooth* Smart approved radio module. Failure to establish a *Bluetooth* Smart connection to specific smart phones is not covered under the device guarantee, unless the *Bluetooth*

radio module of this appliance is damaged. The *Bluetooth* devices are warranted by their own manufacturers and not by Oral-B. Oral-B does not influence or make any recommendations to device manufacturers, and therefore Oral-B does not assume any responsibility for the number of compatible devices with our *Bluetooth* systems.

Oral-B reserves the right, without any prior notice, to make any technical modifications or changes to system implementation of device features, interface, and menu structure changes that are deemed necessary to ensure that Oral-B systems function reliably.

To obtain service within the guarantee period, hand in or send the complete appliance with your sales receipt to an authorised Oral-B Braun Customer Service Centre.

Information *Bluetooth*[®] radio module

Although all indicated functions on the *Bluetooth* device are supported, Oral-B does not ensure 100% reliability in connection, and feature operation consistency. Operation performance and connection reliability are direct consequences of each individual *Bluetooth* device, software version, as well as the operating system of those *Bluetooth* devices and company security regulations implemented on the device.

Oral-B adheres to and strictly implements the *Bluetooth* standard by which *Bluetooth* devices can communicate and function in Oral-B toothbrushes.

However, if device manufacturers fail to implement this standard, *Bluetooth* compatibility and features will be further compromised and the user may experience functional and feature-related issues. Please note that the software on the *Bluetooth* device can significantly affect compatibility and operation.

1) Warranty – Exclusions and Limitations

This limited warranty applies only to the new products manufactured by or for The Procter & Gamble Company, its Affiliates or Subsidiaries («P&G») that can be identified by the Braun / Oral-B trademark, trade name, or logo affixed thereto. This limited warranty does not apply to any non-P&G product including hardware and software. P&G is not liable for any damage to or loss of any pro-

grams, data, or other information stored on any media contained within the product, or any non-P&G product or part not covered by this limited warranty. Recovery or reinstallation of programs, data or other information is not covered under this limited warranty.

This limited warranty does not apply to (i) damage caused by accident, abuse, misuse, neglect, misapplication, or non-P&G product; (ii) damage caused by service performed by anyone other than Braun or authorized Braun service location; (iii) a product or part that has been modified without the written permission of P&G, and (iv) damage arising out of the use of or inability to use the Oral-B Smartphone stand/puck, Smartphone mirror holder, or charging travel case («Accessories»).

2) Using your smartphone holder

The Oral-B Accessories included in the package has been designed to provide you with a convenient way to position your smartphone while you are using the Oral-B app. Try multiple orientations of your smartphone in the Oral-B smartphone holder prior to use to determine the best positioning of your smartphone in the holder. Be sure to try this in a manner which will not harm your smartphone if it falls out of the stand. Do not use in automobiles.

LIMITATION OF LIABILITY

TO THE EXTENT PERMITTED BY APPLICABLE LAW, IN NO EVENT SHALL P&G ITS DISTRIBUTORS OR SUPPLIERS BE LIABLE TO YOU OR ANY THIRD PARTY FOR ANY DIRECT, INDIRECT, INCIDENTAL, CONSEQUENTIAL, SPECIAL, EXEMPLARY OR PUNITIVE DAMAGES, OF ANY NATURE WHATSOEVER, ARISING OUT OF THE USE OF OR INABILITY TO USE THE ORAL-B ACCESSORIES, INCLUDING, WITHOUT LIMITATION, INJURY TO PERSONS, PROPERTY DAMAGE, LOSS OF VALUE OF ANY THIRD PARTY PRODUCTS THAT ARE USED IN OR WITH THE ORAL-B ACCESSORIES, OR LOSS OF USE OF THE ORAL-B ACCESSORIES OR ANY THIRD PARTY PRODUCTS THAT ARE USED IN OR WITH THE ORAL-B ACCESSORIES, EVEN IF P&G HAS BEEN ADVISED OF THE POSSIBILITY OF SUCH DAMAGES. WITHOUT LIMITING THE FOREGOING, YOU UNDERSTAND AND AGREE THAT

P&G HAS NO LIABILITY FOR ANY DAMAGE OR DESTRUCTION TO CONSUMER ELECTRONICS DEVICES OR OTHER PERSONAL PROPERTY THAT ARE CONTAINED ON OR EXTERIOR TO THE ORAL-B ACCESSORIES, OR ANY LOSS OF DATA CONTAINED IN THE FOREGOING DEVICES. IN NO EVENT SHALL ANY RECOVERY AGAINST ORAL-B EXCEED THE ACTUAL PRICE PAID FOR THE PURCHASE OF THE PRODUCT.

Warranty replacement brush heads

Oral-B warranty will be voided if electric rechargeable handle damage is found to be attributed to the use of non-Oral-B replacement brush heads.

Oral-B does not recommend the use of non-Oral-B replacement brush heads.

- Oral-B has no control over the quality of non-Oral-B replacement brush heads. Therefore, we cannot ensure the cleaning performance of non-Oral-B replacement brush heads, as communicated with the electric rechargeable handle at time of initial purchase.
- Oral-B cannot ensure a good fit of non-Oral-B replacement brush heads.
- Oral-B cannot predict the long-term effect of non-Oral-B replacement brush heads on handle wear.

All Oral-B replacement brush heads carry the Oral-B logo and meet Oral-B's high quality standards. Oral-B does not sell replacement brush heads or handle parts under any other brand name.

Trouble Shooting

| Problem | Possible reason | Remedy |
|---|--|--|
| APP | | |
| Handle does not operate (properly) with Oral-B™ App. | <ol style="list-style-type: none"> 1. Oral-B™ App is closed. 2. <i>Bluetooth</i> is not activated on smartphone. 3. <i>Bluetooth</i> is deactivated on handle; <i>Bluetooth</i> indicator (7) is off. 4. <i>Bluetooth</i> connection to smartphone has been lost. 5. Your smartphone does not support <i>Bluetooth</i> 4.0 (or higher)/ <i>Bluetooth</i> Smart. 6. Handle on plugged-in charger. 7. Outdated Oral-B™ App. | <ol style="list-style-type: none"> 1. Launch Oral-B™ App. 2. Activate <i>Bluetooth</i> on smartphone (described in its user manual). 3. Activate <i>Bluetooth</i> by simultaneously pressing on/off (3) and mode button (4) for 2 seconds until <i>Bluetooth</i> indicator (7) turns on. 4. Pair handle and smartphone again via app settings. Keep your smartphone in close proximity when using it with handle. 5. Your smartphone must support <i>Bluetooth</i> 4.0 (or higher)/ <i>Bluetooth</i> Smart in order to pair handle. Check App Store^(SM) or Google Play™ for compatible smartphones. 6. <i>Bluetooth</i> is deactivated while handle is placed on plugged-in charger. 7. Download latest Oral-B™ App. |
| Reset to factory settings. | Original app functionality wanted. | Press and hold on/off button (3) for 10 seconds until all indicator lights double blink simultaneously. |
| TOOTHBRUSH | | |
| Handle is not operating (during first use). | Battery has a very low charge level; no lights illuminate. | Charge at least for 30 min. |
| Short stuttering sounds/flash-ing light after 2 minutes or handle does not operate any timer. | Timer has been modified/deactivated via App. | Use App to change timer settings or perform factory reset (see App Trouble Shootings). |
| Handle does not charge. | <ol style="list-style-type: none"> 1. Battery is at a very low charger level. 2. Ambient temperature for charging is out of valid range ($\leq 0^{\circ}\text{C}$ and $\geq 60^{\circ}\text{C}$). | <ol style="list-style-type: none"> 1. Charging lights might not flash immediately; it can take up to 30 minutes. 2. Recommended ambient temperature for charging is 5°C to 35°C. |

ACCESSORIES

Charging performance of USB-connected devices via charging travel case are not as expected.

Your USB-connected device may require your manufacturer's power source to fulfill its charging performance.

Use original manufacturer power source of USB-connected device to achieve desired charging performance.

The rechargeable toothbrush contains a radio module which operates in the 2.4 to 2.48 GHz band with a maximum power of 1mW.

Hereby, Braun GmbH declares that the radio equipment types 3771, 3765, 3754, 3764, 3762 and 3767 are in compliance with Directive 2014/53/EU. The full text of the EU declaration of conformity is available at the following internet address: www.oralb.com/ce.

In some limited situations, your toothbrush may turn off due to nearby electromagnetic fields in the range of 621 to 714 MHz. This is not damaging to your toothbrush; you may turn it back on to continue brushing.

Bienvenue chez Oral-B !

Veuillez lire le mode d'emploi attentivement avant d'utiliser l'appareil pour la première fois et conservez-le pour vous y référer ultérieurement.

IMPORTANT

- Vérifiez régulièrement que l'appareil dans sa totalité/le cordon d'alimentation/les accessoires ne soient pas endommagés. Si l'appareil est endommagé ou ne fonctionne plus, il ne faut plus l'utiliser. Si l'appareil/le cordon d'alimentation/les accessoires sont endommagés, rappelez-les dans un centre de service agréé Oral-B. Ne cherchez pas à réparer ni à modifier le produit. Cela pourrait être cause d'incendie, de décharge électrique ou de blessure.

- Cet appareil n'est pas destiné aux enfants de moins de 3 ans. Les brosses à dents peuvent être utilisées par des enfants et des personnes dont les capacités physiques, sensorielles ou mentales sont réduites, ou par des personnes dénuées d'expérience ou de connaissance, si elles ont pu bénéficier par l'intermédiaire d'une personne responsable de leur sécurité, d'une

surveillance ou d'instructions préalables concernant l'utilisation de l'appareil de manière sûre, et qu'elles ont compris les risques encourus par l'utilisation de l'appareil.

- Le nettoyage et l'entretien ne doivent pas être assurés par des enfants.
- Il convient de surveiller les enfants pour s'assurer qu'ils ne jouent pas avec l'appareil.
- Utilisez ce produit uniquement pour l'usage prévu, tel que décrit dans cette notice. N'utilisez pas d'accessoires autres que ceux recommandés par le fabricant. Utilisez uniquement le chargeur fourni avec l'appareil.

ATTENTION

- Ne placez pas le chargeur/socle de charge dans l'eau ou dans un liquide ou dans un endroit d'où il risquerait de tomber dans une baignoire ou un lavabo. Ne le ramassez jamais s'il est tombé dans l'eau. Débranchez l'appareil immédiatement.
- Cet appareil contient des batteries qui ne sont pas remplaçables. Ne pas ouvrir ni démonter l'appareil. Pour le recyclage de la batterie, veuillez déposer l'appareil complet dans des lieux de collecte adaptés pour le recyclage. L'ouverture du corps de brosse va détruire l'appareil et annulera la garantie.
- Pour débrancher, tirez sur la prise elle-même et jamais sur le cordon. Ne touchez pas la prise d'alimentation avec les mains mouillées. Vous risqueriez de recevoir une décharge électrique.
- Si vous êtes actuellement suivi(e) pour des problèmes buccodentaires, demandez l'avis de votre dentiste avant d'utiliser cet appareil.

- Cette brosse à dents est un appareil de soin personnel. Elle n'est pas destinée à un usage par de multiples patients dans un cabinet dentaire ou dans un centre de soins dentaires.
- Seul le chargeur et/ou câble spécial (Smart Plug) doit être utilisé avec l'alimentation électrique sécurisée intégrée à très basse tension, fournie avec l'appareil. Ne pas essayer de changer ou de manipuler des parties de l'appareil, sous risque de recevoir un choc électrique. Si le socle de charge/l'étui de voyage chargeur comporte la référence  C 492-5214, l'appareil doit uniquement être utilisé avec un câble spécial Braun/Oral-B (Smart Plug) comportant la même référence.
- De petites pièces peuvent se détacher, tenir hors de portée des enfants.

Afin d'éviter que la brosette ne se détériore et que ses petites pièces ne présentent un risque d'étouffement ou n'endommagent les dents :

- Avant chaque utilisation, s'assurer que la brosette soit correctement enclenchée. Cesser l'utilisation de la brosse à dents, si la brosette ne s'enclenche plus correctement. Ne jamais utiliser l'appareil sans brosette.
- Si le manche de la brosse à dents tombe, la brosette devra être remplacée avant la prochaine utilisation, même si aucun dommage visible n'est constaté.
- Remplacer la brosette tous les 3 mois ou avant si la brosette est usée.
- Nettoyer la brosette correctement après chaque utilisation (voir le paragraphe « Recommandations d'entretien »). Un nettoyage approprié assure une utilisation en toute sécurité et prolonge la durée de fonctionnement de la brosse à dents.

Information importante

- Votre brosse à dents Oral-B peut être utilisée avec votre Smartphone (plus de détails dans la rubrique « Connectez votre brosse à dents à votre Smartphone »).
- Pour éviter toute interférence électromagnétique et/ou tout conflit de compatibilité, veuillez désactiver le *Bluetooth* de votre brosse à dents (5) avant de l'emporter ou de l'utiliser dans des lieux réglementés, tels que les avions ou les zones réservées des hôpitaux.

- Désactivez le *Bluetooth* en appuyant simultanément sur le bouton marche/arrêt (3) et sur le bouton mode de brosse (4) pendant 2 secondes jusqu'à la disparition de l'icône *Bluetooth* (7). Si vous voulez réactiver le *Bluetooth*, veuillez suivre la même procédure.
- Les personnes porteuses d'un stimulateur cardiaque sont priées de toujours conserver une distance d'au moins 15 centimètres entre la brosse à dents en marche et leur stimulateur. Si, à un moment ou à un autre, il vous semble qu'il y a interférence, désactivez le *Bluetooth* de votre brosse à dents.

Description

- | | |
|---|-------------------------------------|
| 1 | Brosette |
| 2 | Smart Ring |
| 3 | Bouton Marche/Arrêt |
| 4 | Bouton Mode de brosse |
| 5 | Corps de brosse |
| 6 | Affichage des modes de brosse |
| 7 | Icône <i>Bluetooth</i> [®] |
| 8 | Indicateur de charge |

Accessoires (suivant le modèle) :

- | | |
|-----|--|
| 9 | Chargeur basique (avec cordon fixe) |
| 10 | Porte-brosettes |
| 11 | Porte-brosettes avec couvercle de protection |
| 12 | Etui de voyage chargeur |
| 12a | Led indiquant la charge |
| 12b | Port USB |
| 12c | Port Smart plug |
| 12d | Couvercle intérieur (avec support pour Smartphone) |
| 12e | Partie intérieure amovible |
| 13 | Smart Plug (alimentation électrique) |
| 14 | Socle de charge (avec câble détachable) |
| 15 | Trousse |
| 16 | Etui de voyage classique |
| 17 | Pochette pour chargeur |

A noter : le contenu peut varier suivant le modèle acheté.

Spécifications :

Pour les spécifications liées au voltage, merci de vous référer aux indications situées sur les plaques signalétiques/sous l'appareil.
Niveau sonore: 68 dB (A)

Chargement et information d'utilisation

Votre brosse à dents est dotée d'un manche étanche, protégé contre les accidents électriques et conçu pour être utilisé dans une salle de bain.

- Vous pouvez utiliser votre brosse tout de suite ou la charger en la plaçant sur le chargeur basique (9) ou le socle de charge (14) branché. Lorsque vous utilisez le socle de charge (14), utilisez aussi la Smart plug (13) fournie (image 8). Seule la Smart Plug peut être utilisée pour toutes les gammes de tensions globales (100-240V).

Note : Au cas où la batterie est vide (l'indicateur de charge (8) ne s'allume pas lorsque vous chargez ou il n'y a aucune réaction lorsque vous appuyez sur le bouton Marche/Arrêt (3)), chargez la brosse pendant au moins 30 minutes.

- Le niveau de charge est indiqué sur l'indicateur de charge (8). Le voyant clignote indiquant que le manche est en cours de charge (image ①/B) ; quand la batterie est complètement chargée, l'indicateur de charge s'éteint. Une charge complète prend typiquement 12 heures et offre une autonomie allant jusqu'à 2 semaines de brossage régulier (2 brossages de 2 minutes chaque jour).

Note : Après une décharge prolongée, il se peut que le voyant ne s'allume pas immédiatement, cela peut prendre jusqu'à 30 minutes.

- Si la batterie est faible, l'indicateur de charge clignote en rouge et la vitesse du moteur est réduite. Si la batterie est vide, le moteur s'arrête ; 30 minutes de charge seront nécessaires avant le prochain brossage.

- Le manche peut rester posé sur le chargeur pour que la brosse à dents conserve sa pleine capacité. Il n'y a aucun risque de surcharge.

Note : Conservez le manche à température ambiante pour l'entretien optimal de la batterie.

Attention: Ne pas exposer le manche à des températures supérieures à 50 ° C.

Utiliser votre brosse à dents

Technique de brossage

Humectez la brosette et appliquez du dentifrice; vous pouvez utiliser tous types de dentifrices. Pour éviter les éclaboussures, placez la brosette sur vos dents avant de mettre la brosse à dents en marche (image ②). Lorsque vous vous brossez les dents avec une des **brosettes oscillo-rotatives** Oral-B, déplacez doucement la brosette d'une dent à l'autre, en passant quelques secondes sur la surface de chaque dent.

Avec toutes les brosettes, brossez les surfaces extérieures, puis intérieures et enfin les surfaces de mastication. Brossez les quatre quadrants de votre bouche de manière égale (image ③). Vous pouvez également consulter votre dentiste au sujet de la technique qui vous conviendrait.

Pendant les premiers jours d'utilisation de votre brosse à dents électrique, il est possible que vos gencives saignent légèrement. En général, les saignements devraient cesser au bout de quelques jours. S'ils persistent plus de deux semaines, consultez votre dentiste. Si vous avez des dents ou des gencives sensibles, Oral-B vous conseille de vous brosser les dents en mode « Douceur » (vous pouvez, si vous le souhaitez, combiner ce mode avec la brosette Oral-B Sensitive).

Caractéristiques du Smart Ring

Votre brosse à dents est équipée d'un Smart Ring (2) qui a différentes fonctionnalités indiquées par différentes couleurs de lumière: Blanc (défaut) = Utilisation et lumière du minuteur visuel (choisir la couleur individuelle via les paramètres de l'application Oral-B™) Rouge = Indicateur de pression lumineux Bleu = indicateur de connexion *Bluetooth*®

Minuteur

Le minuteur indique par un bref signal sonore et un clignotement du Smart Ring toutes les 30 secondes qu'il est temps de passer à un autre quadrant de votre bouche (image ③). Il indique par un long signal sonore et un clignotement que vous avez atteint les 2 minutes de brossage recommandées par les professionnels.

Le minuteur mémorise le temps de brossage écoulé, même en cas de bref arrêt de la

brosse à dents pendant le brossage. Le minuteur se remet à zéro après une pause de plus de 30 secondes, en appuyant brièvement sur le bouton mode de brossage (4) durant la pause ou en plaçant le manche sur le chargeur branché.

Note : Pendant l'utilisation d'une caractéristique spéciale de l'appli Oral-B™, le minuteur peut être désactivé.

Note : vous pouvez aussi personnaliser le minuteur sur l'Appli Oral-B™.

Capteur de pression

Si trop de pression est appliquée, le Smart Ring (2) s'allume en rouge, vous rappelant de réduire la pression. Une pression élevée constante pendant plus de 5 secondes est indiquée par le Smart Ring (2) qui clignote rapidement.

De plus, les pulsations de la brosse vont s'arrêter et les mouvements d'oscillations de la brosette vont ralentir (en mode « Propreté », « Pro Clean » et « Douceur » (image ③)). Vérifiez de temps en temps le bon fonctionnement du capteur en pressant modérément sur la brosette pendant l'utilisation.

Note : Pendant l'utilisation d'une caractéristique spéciale de l'appli Oral-B™, le capteur de pression peut être désactivé.

Modes de brossage

Votre brosse à dents propose différents modes de brossage indiqué sur l'affichage des modes de brossage (6) sur le manche (le mode « Propreté » ne s'affiche pas) :

- « **Propreté** » – Mode standard pour un nettoyage quotidien
- « **Pro Clean** » – Pour une sensation extraordinaire de propreté (fonctionne avec une plus haute fréquence)
- « **Douceur** » – Nettoyage des zones sensibles en douceur mais en profondeur
- « **3D White** » – Polissage pour un usage occasionnel ou quotidien
- « **Soin des Gencives** » – Massage des gencives en douceur
- « **Nettoyage de la langue** » – Nettoyage de la langue pour un usage occasionnel ou quotidien

Lorsque vous utilisez sur le mode « Nettoyage de la langue », nous vous recommandons

d'utiliser la brosette Sensitive. Vous pouvez nettoyer votre langue avec ou sans dentifrice. Brossez toute la surface de votre langue avec des mouvements doux. Le temps de brossage recommandé est 20 secondes ; indiqué par une lumière clignotante sur le Smart Ring.

Votre brosse à dents se met automatiquement sur le mode utilisé lors du dernier brossage. Pour passer aux autres modes, appuyez sur le bouton mode de brossage pendant l'utilisation (image ④). Pour revenir d'un mode quelconque au mode « Propreté », appuyez sur le bouton mode de brossage (4) et maintenez-le enfoncé.

Note : Vous pouvez aussi personnaliser les modes de brossage sur l'application Oral-B™.

Brossettes

Oral-B vous offre un grand choix de brosettes différentes que vous pouvez utiliser avec votre brosse à dents Oral-B.

Nos **brossettes oscillo-rotatives** peuvent être utilisées pour un nettoyage précis dent par dent.



La brosette Oral-B CrossAction

C'est notre brosette avec la technologie la plus avancée. Les poils inclinés permettent un brossage précis. Ils décollent et retirent la plaque dentaire.

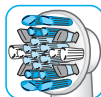

La brosette Oral-B FlossAction

se caractérise par des poils micropulse qui pénètrent en profondeur entre les dents pour éliminer la plaque dentaire.



La brosette Oral-B 3D White

se caractérise par une partie centrale polissante pour des dents naturellement blanches. La brosette Oral-B « 3D White » ne doit pas être utilisée par les enfants de moins de 12 ans.

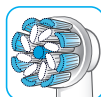

La brosette Oral-B Sensi Ultrathin

se caractérise par une combinaison de poils normaux pour

nettoyer les surfaces des dents et des poils ultra-fins pour une expérience de brossage en douceur le long des gencives.

La plupart des brossettes Oral-B possèdent des poils bleus INDICATOR® qui vous aident à identifier quand la brossette doit être remplacée. Dans le cadre d'une utilisation rigoureuse, deux fois par jour pendant deux minutes, les poils bleus se décolorent au bout d'environ 3 mois, indiquant le besoin de remplacer la brossette. Si les poils s'écartent avant leur décoloration, il se peut que vous exerciez une pression trop forte sur vos dents et vos gencives.

Il est déconseillé d'utiliser les brossettes Oral-B « FlossAction » et Oral-B « 3D White » avec des appareils orthodontiques. Dans ce cas, nous recommandons plutôt la brossette Oral-B « Orthodontic »

Connecter votre brosse à dents à votre Smartphone

L'Appli Oral-B™ est disponible pour les smartphones sous les systèmes d'exploitation iOS ou Android. Vous pouvez la télécharger gratuitement sur l'App Store^(SM) ou Google Play™.

Votre manche a un capteur installé qui, conjointement avec la fonction « reconnaissance de brossage » de l'application, vous aide à détecter les zones à brosser et pour combien de temps.

De plus, l'application Oral-B™ vous donne la possibilité de visualiser le suivi de vos brossages, de vous donner du coaching et de personnaliser les réglages de votre brosse à dents.

- Démarrez l'application Oral-B™. Elle va vous guider sur la procédure de connexion *Bluetooth*. Vous pouvez aussi aller dans les paramètres de l'Application (Paramètres -> Brosse à dents).

Note: La fonctionnalité de l'application Oral-B™ est limitée si le *Bluetooth* est désactivé sur votre smartphone (pour les indications, se référer à la notice de votre Smartphone).

- Toute autre instruction de l'application sera affichée sur votre Smartphone.

- Si la technologie sans fil *Bluetooth* est activée sur votre manche, le symbole *Bluetooth* s'allume (7). Une fois que le manche est connecté, le SmartRing (2) clignote brièvement.
- Gardez votre Smartphone à proximité (à une distance de 5m) lorsque vous l'utilisez avec votre brosse à dents. Assurez-vous que votre Smartphone est placé en sécurité dans un endroit sec.

Note : Votre Smartphone doit prendre en charge *Bluetooth* 4.0 (ou une version supérieure)/ *Bluetooth* Smart afin qu'il puisse se connecter au manche de votre brosse à dents. Les Smartphones compatibles sont listés sur l'App Store^(SM) ou Google Play™.

Attention : Consultez la notice d'utilisation de votre Smartphone pour vous assurer que votre téléphone/chargeur est conçu pour être utilisé dans une salle de bain.

Recommandations d'entretien

Après le brossage, rincez la brossette à l'eau courante en laissant la brosse à dents en marche. Arrêtez la brosse, retirez la brossette du corps de brosse. Nettoyez les deux éléments séparément, essuyez-les avant de les réassembler. Débranchez le chargeur basique/socle de charge avant de le nettoyer. (image 5).

À nettoyer avec un chiffon humide uniquement : chargeur basique (9), socle de charge (14) pochette pour chargeur (17), étui de voyage chargeur (12), étui de voyage classique (16), Smart Plug (13).

Lavables au lave-vaisselle : Le porte-brossettes (10), le porte-brossettes avec couvercle de protection (11) et la partie intérieure amovible (12e) de l'étui de voyage chargeur (image B3)

Lavable à la main : Trousse (15) seulement avec de l'eau tiède (30°C - 40°C).

Accessoires (suivant le modèle)

Etui de voyage chargeur

- Pour charger le corps de brosse (5), le placer sur la broche de l'étui de voyage chargeur (12) qui sera connecté à une

prise électrique, au moyen du cordon Smart Plug supplémentaire (13) fourni avec l'appareil. Le cordon Smart Plug peut être utilisé pour toutes les tensions secteur comprises entre 100 et 240 V.

- Le témoin lumineux clignotant (12a) de l'étui de voyage chargeur indique que le manche est en cours de chargement. Une fois le manche chargé, le témoin lumineux s'éteint. 12 heures sont généralement nécessaires pour un chargement complet (image B1).

Note : Vous pouvez utiliser le port USB (12b) pour charger un appareil électrique tandis que l'étui de voyage chargeur est branché. Le manche de la brosse peut seulement être chargé avec le cordon Smart Plug (13)/(12c) pas avec le port USB.

- Le couvercle de l'étui de voyage a un support intégré pour smartphone (12d), qui peut servir de support pour votre smartphone pendant l'utilisation (image B2).

Avant l'utilisation, assurez-vous que votre téléphone est compatible et reste stable.

- Nettoyage : La partie intérieure amovible (image B3) (12e) de l'étui de voyage passe au lave-vaisselle (image ⑤). L'extérieur de l'étui de voyage se nettoie seulement avec un chiffon humide. Assurez-vous que les pièces de l'étui de voyage sont complètement sèches avant de le remonter et que la brosse à dents / les brossettes sont sèches avant de les ranger dans l'étui.

Remarque : Nettoyez les taches sur l'étui de voyage immédiatement. Conserver l'étui de voyage dans un endroit propre et sec.

Consultez la notice d'utilisation de votre Smartphone pour vous assurer que votre téléphone/chargeur est conçu pour être utilisé dans une salle de bain.

Trousse /Pochette pour chargeur/ Étui de voyage classique

Ranger la brosse à dents/les brossettes lorsqu'elles sont propres et sèches dans l'étui de voyage classique (16) puis placer celui-ci dans la trousse (15) (image C). Ranger le chargeur/socle de charge dans la pochette pour chargeur (17) (image D).

Nettoyage : Nettoyer immédiatement les taches sur les surfaces. La trousse doit être lavée à la main, à l'eau tiède (entre 30 °C et 40 °C).

L'étui de voyage classique et la pochette pour chargeur peuvent être nettoyés avec un chiffon humide (image ⑤). Ranger dans un endroit frais et sec.

Sujet à modification sans préavis.

Respect de l'environnement

Cet appareil contient des batteries rechargeables et/ou des déchets électriques recyclables. Pour la



protection de l'environnement, une fois l'appareil en fin de vie, ne le jetez pas avec les déchets ménagers. Veuillez le déposer pour le recycler dans des lieux de collecte adaptés mis à votre disposition dans votre localité.

Garantie

Nous proposons une garantie de 2 ans sur le produit, à compter de la date de l'achat. Pendant la période de la garantie, nous éliminerons, sans frais, tout défaut de l'appareil résultant en une défaillance de matériaux ou de fabrication, soit en réparant soit en remplaçant l'appareil, à notre discrétion. Selon la disponibilité, le remplacement d'un appareil pourrait se faire avec un modèle de couleur différente ou un produit équivalent.

Cette garantie couvre tous les pays dans lesquels cet appareil est commercialisé par Braun ou son distributeur agréé. Cette garantie ne couvre pas : les dommages occasionnés par une utilisation inadéquate et l'usure normale, particulièrement pour les brossettes, ainsi que les défauts ayant un impact négligeable sur la valeur ou le fonctionnement de l'appareil.

Cette garantie devient caduque si des réparations ont été effectuées par des personnes non agréées par Braun ou si des pièces de rechange ne provenant pas de Braun ont été utilisées.

Cet appareil est équipé d'un module radio *Bluetooth* Smart approuvé. La garantie du dispositif ne s'applique pas en cas d'échec de connexion *Bluetooth* Smart avec un Smartphone spécifique, à moins que le module radio *Bluetooth* de cet appareil Oral-B soit défectueux.

Les dispositifs *Bluetooth* sont garantis par leurs propres fabricants et non par Oral-B. Oral-B n'influence pas ou ne propose pas de recommandation spécifique sur les fabricants de dispositifs *Bluetooth*, et par conséquent Oral-B n'est pas responsable du nombre d'appareils compatibles avec nos systèmes *Bluetooth*.

Oral-B se réserve le droit, sans notification préalable, de faire des modifications techniques ou des changements sur la mise en place du système, des interfaces et des structures du menu qui seront considérés nécessaires pour assurer le bon fonctionnement du système Oral-B.

Pour bénéficier des prestations pendant la période de garantie, retournez ou rapportez l'appareil complet avec votre preuve d'achat à un Centre service agréé Oral-B Braun.

Information Module Radio *Bluetooth*

Même si toutes les fonctions indiquées sur le dispositif *Bluetooth* sont prises en charge, Oral-B ne garantit pas une fiabilité de connexion à 100% et un fonctionnement homogène des caractéristiques.

Le fonctionnement et la fiabilité de la connexion dépendent directement de chaque dispositif *Bluetooth*, de la version du logiciel et du système d'exploitation du dispositif *Bluetooth*, et des règles de sécurité que l'entreprise a installé sur le dispositif. Oral-B applique et met en place de manière rigoureuse le standard *Bluetooth* selon lequel les dispositifs *Bluetooth* peuvent communiquer et fonctionner avec les brosses à dents Oral-B. Cependant, si le fabricant du dispositif ne met pas en place ce standard, la compatibilité *Bluetooth* et les caractéristiques seront par conséquent compromises et l'utilisateur peut constater des problèmes de fonctionnement ou des problèmes liés aux caractéristiques.

Il faut noter que le logiciel du dispositif *Bluetooth* peut affecter significativement la compatibilité et le fonctionnement.

1) Garantie – Exclusions et Limitations

Cette garantie limitée s'applique seulement aux nouveaux produits fabriqués par ou pour The Procter and Gamble Company, ses filiales (« P&G ») qui peut être identifié par les marques déposées Braun / la Oral-B, le nom commercial, ou le logo apposé à

ceux-ci. Cette garantie limitée ne s'applique pas aux produits non-P&G incluant le matériel et les logiciels. P&G n'est pas responsable des dommages ou de la perte d'aucuns programmes, données, ou d'autres informations stockées sur des médias contenus dans le produit, ou tout produit non-P&G ou toute pièce détachée non couverte par cette garantie limitée. Le rétablissement ou la réinstallation de programmes, des données ou d'autres informations ne sont pas couverts conformément à cette garantie limitée.

Cette garantie limitée ne s'applique pas à (i) des dommages causés par accident, l'abus, la mauvaise utilisation, la négligence, l'usage impropre, ou de produits Non-P&G; (ii) des dommages causés par des réparations ou des services effectués par des personnes non agréées par Braun ; (iii) un produit ou une partie qui a été modifiée sans la permission écrite de P&G et (iv) des dommages provenant de l'utilisation ou l'incapacité d'utiliser le porte Smartphone Oral-B, le porte miroir de Smartphone, ou l'étui de voyage chargeur (« Accessoires »).

2) Utilisation de votre porte Smartphone

Les Accessoires Oral-B inclus dans le paquet ont été conçus pour vous fournir une façon commode de placer votre smartphone tandis que vous utilisez l'application Oral-B. Essayez les orientations multiples de votre Smartphone dans le porte smartphone Oral-B avant l'utilisation pour déterminer le meilleur positionnement de votre smartphone dans le porte smartphone. Assurez-vous de faire ces essais d'une façon qui d'endommagera pas votre smartphone s'il tombe du porte smartphone. Ne pas utiliser dans les voitures.

LIMITATION DE RESPONSABILITÉ

DANS LA PLUS GRANDE MESURE POSSIBLE PERMISE EN VERTU DE LA LOI APPLICABLE, P&G, SES DISTRIBUTEURS OU FOURNISSEURS NE SERONT EN AUCUNES CIRCONSTANCES RESPONSABLES DE DOMMAGES-INTÉRÊTS DIRECTS, INDIRECTS, SPÉCIAUX, PUNITIFS, ACCESSOIRES OU EXEMPLAIRES NI DE TOUS DOMMAGES-INTÉRÊTS QUELCONQUES ENVERS VOUS OU N'IMPORTE QUEL TIERS PROVENANT DE L'UTILISA-

TION OU L'INCAPACITÉ D'UTILISER LES ACCESSOIRES ORAL-B, Y COMPRIS, SANS RESTRICTION, LES DOMMAGES À LA PERSONNE, LES DOMMAGES À LA PROPRIÉTÉ, LA PERTE DE VALEUR DE N'IMPORTE QUELS PRODUITS TIERS QUI SONT UTILISÉS DANS OU AVEC LES ACCESSOIRES ORAL-B, OU LA PERTE D'UTILISATION DES ACCESSOIRES ORAL-B OU N'IMPORTE QUELS PRODUITS TIERS QUI SONT UTILISÉS DANS OU AVEC LES ACCESSOIRES ORAL-B, MÊME SI P&G A REÇU AU PRÉALABLE UN AVIS DE LA POSSIBILITÉ DE TELS DOMMAGES-INTÉRÊTS. SANS LIMITER LE PRÉCÉDENT, VOUS COMPRENEZ ET ACCEPTEZ QUE P&G N'A PAS DE RESPONSABILITÉ POUR TOUT DOMMAGE OU DESTRUCTION DES APPAREILS ÉLECTRONIQUES DES CONSOMMATEURS OU D'AUTRES BIENS PERSONNELS QUI SONT CONTENUS OU À L'EXTÉRIEUR DES ACCESSOIRES ORAL-B, OU TOUTE PERTE DE DONNÉES CONTENUES DANS LES APPAREILS MENTIONNÉS PRÉCÉDEMMENT. EN AUCUN CAS TOUTE DEMANDE DE RECOUVREMENT CONTRE ORAL-B NE DEVRA EXCÉDER LE PRIX PAYÉ POUR L'ACHAT DU PRODUIT.

Garantie et brossettes de remplacement

La garantie Oral-B ne sera pas appliquée si les dommages du corps de brosse électrique rechargeable se trouvent être attribués à l'utilisation de brossettes autres que Oral-B. Oral-B ne recommande pas l'utilisation de brossettes autres que Oral-B.

- Oral-B n'a aucun contrôle sur la qualité des brossettes autres que Oral-B. Par conséquent, nous ne pouvons pas garantir la performance de nettoyage de brossettes qui ne sont pas de marque Oral-B, tel que annoncé au moment de l'achat initial.
- Oral-B ne peut pas assurer le bon montage de brossettes autres que Oral-B.
- Oral-B ne peut prédire l'effet à long terme de l'utilisation de brossettes autres que Oral-B sur l'usure du corps de brosse.

Toutes les brossettes Oral-B portent le logo Oral-B et répondent aux standards de haute qualité Oral-B. Oral-B ne vend pas de brossettes ou de pièces détachées sous le nom d'autres marques.

Dépannage

| Problème | Raison possible | Solution |
|--|---|--|
| APPLICATION | | |
| La brosse à dents ne fonctionne pas (correctement) avec l'application Oral-B™ | <ol style="list-style-type: none"> 1. L'application Oral-B™ est fermée. 2. Le <i>Bluetooth</i> n'est pas activé sur votre Smartphone. 3. Le <i>Bluetooth</i> est désactivée sur le manche; l'icône <i>Bluetooth</i> (7) est éteinte. 4. La connexion au <i>Bluetooth</i> au Smartphone a été Interrompue. 5. Votre Smartphone n'est pas compatible avec le <i>Bluetooth</i> 4.0 (ou ultérieur) / <i>Bluetooth</i> Smart 6. Le manche est sur le chargeur branché. 7. Application Oral-B™ obsolète. | <ol style="list-style-type: none"> 1. Lancez l'application Oral-B™. 2. Activez la fonction <i>Bluetooth</i> sur le smartphone (voir mode d'emploi). 3. Activez le <i>Bluetooth</i> en appuyant sur le bouton marche/arrêt (c) et le bouton mode (4) pendant 2 secondes jusqu'à ce que l'icône <i>Bluetooth</i> (7) s'allume. 4. Associer à nouveau le manche et le smartphone via les paramètres de l'application. Gardez votre smartphone à proximité lorsque vous l'utilisez avec le manche. 5. Votre smartphone doit prendre en charge le <i>Bluetooth</i> 4.0 (ou ultérieur) / <i>Bluetooth</i> Smart pour être associé au manche. Vérifiez sur l'App Store^(SM) ou Google Play™ pour voir les Smartphones compatibles. 6. Le <i>Bluetooth</i> n'est pas activé lorsque le manche est placé sur le chargeur branché. 7. Téléchargez la dernière version de l'application Oral-B™. |
| Réinitialiser les paramètres usine. | Revenir aux fonctions par défaut de l'Appli. | Appuyer sur le bouton marche / arrêt (3) pendant 10 secondes jusqu'à ce que tous les voyants clignotent simultanément. |
| BROSSE A DENTS | | |
| Le manche ne fonctionne pas (première utilisation). | La batterie a un niveau de charge très faible; les leds ne s'allument pas. | Chargez la brosse au moins 30 min. |
| De brefs signaux sonores /un clignotement après 2 minutes ou la fonction minuteur ne marche pas sur le manche. | Le minuteur a été modifié /désactivé via l'Application. | Utilisez l'Application pour changer les paramètres du minuteur ou réinitialiser les paramètres usine. (Voir Dépannage Application). |

| | | |
|-----------------------------|---|--|
| Le manche ne se charge pas. | <ol style="list-style-type: none"> 1. La batterie a un niveau de charge très faible. 2. La température ambiante pour le chargement n'est pas dans la fourchette valide ($\leq 0^{\circ}\text{C}$ et $\geq 60^{\circ}\text{C}$). | <ol style="list-style-type: none"> 1. Il se peut que le voyant ne s'allume pas immédiatement, cela 30 minutes. 2. La température ambiante recommandée pour le chargement est entre 5°C et 35°C |
|-----------------------------|---|--|

ACCESSOIRES

| | | |
|---|---|--|
| Les performances de chargement des appareils connectés via USB via l'étui de voyage ne sont pas conformes aux attentes. | Votre appareil connecté via USB peut avoir besoin de la source d'alimentation du fabricant pour atteindre ses performances de charge. | Utilisez la source d'alimentation d'origine de l'appareil connecté via USB pour obtenir les performances de charge souhaitées. |
|---|---|--|

Les brosses à dents rechargeables disposent d'un module radio qui fonctionne sur une bande de 2,4 à 2,48 GHz avec une puissance totale de 1 mW.

Par la présente, Braun GmbH déclare que les équipements radio de type 3771, 3765, 3754, 3764, 3762 et 3767 sont conformes à la directive 2014/53/EU. Le texte intégral de la déclaration de conformité est disponible sur le site Web : www.oralb.com/ce.

Dans certaines situations exceptionnelles, votre brosse à dents pourrait s'éteindre en raison de champs électromagnétiques environnants de 621 à 714 MHz. Ceci ne présente aucun risque pour votre brosse à dents et vous pouvez la rallumer afin de continuer le brossage.

¡Bienvenido a Oral-B!

Antes de manejar el cepillo, por favor, lea las instrucciones y conserve el presente manual para una futura consulta.

IMPORTANTE

- Compruebe periódicamente que el producto completo/los cables/los accesorios no tengan ningún daño. Un aparato dañado o que no funcione no debería usarse. Si el producto/cables/accesorios estuviesen dañados, lleve el aparato a un Centro de Servicio Oral-B. No modifique o repare el producto. Esto podría ocasionar un incendio, descarga eléctrica o lesiones.
- No se recomienda su uso en niños menores de 3 años. Los niños a partir de 3 años y las personas con las capacidades físicas, sensoriales o mentales reducidas, o bien con falta de experiencia y conocimiento pueden usar el cepillo dental bajo supervisión o si han sido instruidos para el uso del aparato de una manera segura y entienden los riesgos que conlleva.
- La limpieza y el mantenimiento no deberá ser realizado por niños.
- Los niños no deberán jugar con el aparato.

- Use este producto únicamente para lo que ha sido diseñado, tal y como se muestra en este manual. No utilice ningún accesorio que no sea recomendado por el fabricante. Utilice solo el cargador incluido con el aparato.

ADVERTENCIA

- No coloque el cargador, la base de carga, el enchufe inteligente o el estuche de viaje de carga sobre agua o líquidos ni lo guarde en un lugar donde corra el riesgo de caer en una bañera o un lavabo. No lo recoja si se ha caído en el agua. Desenchúfelo de inmediato.
- Este aparato contiene baterías que no se pueden sustituir. Para el reciclaje de la batería, por favor, deseche el dispositivo completo según la normativa medioambiental local. Abrir el cepillo destruiría el aparato e invalidaría la garantía.
- Al desenchufar el aparato, tire siempre del enchufe en lugar del cable. No toque el enchufe con las manos mojadas. Esto podría producir una descarga eléctrica.
- Si está en tratamiento por cualquier problema bucal, consulte con su dentista antes de usar el dispositivo.
- Utilice el cargador o el juego de cables especial (enchufe inteligente) con la fuente de alimentación de seguridad de tensión extra baja integrada que se proporciona con el aparato. No intercambie ni altere ninguna parte, ya que podría haber riesgo de sufrir una descarga eléctrica.
- Si el soporte de carga/estuche de viaje de carga viene con la marca  C 492-5214, utilice solo el juego de cables especial de Braun/Oral-B (enchufe inteligente) que tenga esta identificación.
- Las piezas pequeñas pueden desprenderse, por lo que deben mantenerse fuera del alcance de los niños.

Para evitar la rotura del cabezal del cepillo, cuyas piezas pequeñas pueden provocar riesgo de asfixia o dañar los dientes:

- Antes de su uso, asegúrese de que el cabezal del cepillo se ajusta bien. Deje de utilizar el cepillo de dientes si el cabezal

del cepillo ya no se ajusta adecuadamente. Nunca lo utilice sin un cabezal.

- Si el mango del cepillo de dientes se cae al suelo, se deberá reemplazar el cabezal antes de su siguiente uso, aunque no haya ningún daño visible.
- Cambie el cabezal del cepillo cada 3 meses, o antes si el cabezal se desgasta.
- Limpie el cabezal del cepillo de manera adecuada después de cada uso (consulte el párrafo «Recomendaciones de limpieza»). Una limpieza adecuada garantiza el uso seguro y la vida útil del cepillo de dientes.

Información importante

- Este cepillo Oral-B se puede usar con un smartphone (más detalles en la sección «Conectar el cepillo a un smartphone»).
- Para evitar una interferencia electromagnética o problemas de compatibilidad, desactive la conexión *Bluetooth* del mango de su cepillo de dientes (5) antes de usarlo en entornos restringidos, como aviones o algunas zonas delimitadas de los hospitales.
- Desactive la conexión *Bluetooth* presionando los botones on/off (3) y modo (4) a la vez durante 2 segundos hasta que el indicador *Bluetooth* (7) se apague. Realice el mismo procedimiento para volver a activar la conexión *Bluetooth*.
- Las personas con marcapasos deben mantener en todo momento el cepillo de dientes a más de 15 cm del marcapasos cuando esté encendido. Siempre que crea que está teniendo lugar una interferencia, desactive la conexión *Bluetooth*.

Descripción

- 1 Cabezal del cepillo
- 2 Smart Ring
- 3 Botón de encendido/apagado
- 4 Botón de modo de cepillado
- 5 Mango
- 6 Pantalla de modo de cepillado
- 7 Indicador *Bluetooth*®
- 8 Indicador del nivel de carga

Accesorios (según modelo):

- 9 Cargador básico (con cable fijo)
- 10 Soporte del cabezal del cepillo

- 11 Compartimento del cabezal del cepillo con cubierta protectora
- 12 Estuche y cargador de viaje
- 12a Indicador de luz de carga
- 12b Puerto USB
- 12c Puerto para la clavija inteligente
- 12d Tapa interna (con soporte para smartphone)
- 12e Bandeja extraíble
- 13 Enchufe inteligente (fuente de alimentación)
- 14 Soporte de carga (con cable desmontable)
- 15 Neceser
- 16 Estuche de viaje básico
- 17 Bolsa para el cargador

Nota: El contenido puede variar según el modelo adquirido.

Especificaciones

Consulte la base o la parte inferior de los dispositivos para obtener información sobre las especificaciones de voltaje.

Nivel de ruido: 68 dB (A)

Carga y Funcionamiento

Su cepillo de dientes tiene un mango resistente al agua, es completamente seguro en términos eléctricos y está diseñado para ser utilizado en cuartos de baño.

- Puede utilizar su cepillo de dientes inmediatamente o cargarlo brevemente colocándolo en el cargador básico (9) o en la base de recarga (14). Utilice el enchufe superinteligente (13) que se proporciona (imagen B) al utilizar la base de recarga (14). Solo el enchufe inteligente es válido para todos los rangos de tensión de red del mundo (100-240 V).

Nota: En caso de que la batería esté agotada (no se ilumina ninguna luz en la pantalla de nivel de carga (8) mientras se está cargando el cepillo o éste no reacciona cuando se pulsa el botón on/off (3)), deberá cargar el cepillo durante al menos 30 minutos.

- El nivel de carga se indica en la pantalla de nivel de carga (8). Las luces parpadeantes indican que la batería se está cargando (imagen ①/B); una vez que esté completamente cargado, las luces se apagan. La carga completa de la batería suele tardar

unas 12 horas, y ofrece al menos 2 semanas de batería para un cepillado normal (dos veces al día durante 2 minutos).

Nota: Es posible que con un nivel muy bajo de carga las luces no se iluminen inmediatamente, pueden tardar hasta 30 minutos en hacerlo.

- Si la batería se está agotando, se iluminará una luz roja en la pantalla de nivel de carga y el motor se moverá más lentamente. Cuando la batería se agote completamente, el motor se detendrá y será necesario cargar el mango durante al menos 30 minutos para poder utilizarlo de nuevo.
- Puede mantener el mando en el cargador enchufado para que siempre esté cargado; la batería está protegida frente a sobrecargas.

Nota: Guarde el mando a temperatura ambiente para mantener la batería en condiciones óptimas.

Atención: No exponga el mando a temperaturas superiores a los 50 °C.

Uso del cepillo

Técnica de cepillado

Moje el cabezal del cepillo y aplique el tipo de pasta deseado. Para evitar salpicaduras, dirija el cabezal del cepillo hacia los dientes antes de encenderlo (figura ②). Al cepillar los dientes con uno de los **cabezales de Oral-B con movimiento de oscilación-rotación** lleve el cabezal del cepillo lentamente de un diente a otro, deteniéndose unos segundos en la superficie de cada uno. Con cualquiera de los cabezales comience cepillando la parte exterior, luego la interior, y en último lugar las superficies de masticación. Cepille los cuatro cuadrantes de la boca de manera uniforme (imagen ③). Puede consultar al dentista o al higienista dental sobre cuál es la técnica adecuada para usted.

Durante los primeros días de uso del cepillo recargable, sus encías podrían sangrar ligeramente. En general el sangrado deberá detenerse pasados unos días. Si el sangrado persistiera más de dos semanas, consulte a su dentista o higienista dental. Si tiene los dientes o encías sensibles, Oral-B recomienda usar el modo «Dientes sensibles» (opcional combinado con un cabezal Oral-B «Sensitive»).

Características del Smart Ring

El cepillo está equipado con un Smart Ring (2) que posee varias funciones indicadas por luces de diferentes colores:

Blanco (predeterminado) = Luz operativa y de temporizador visual (elija un color individual a través de la configuración de la App Oral-B™)

Rojo = Luz de sensor de presión

Azul = Indicador de emparejamiento Bluetooth®

Temporizador

El temporizador señala con un breve pitido y una luz parpadeante del Smart Ring en intervalos de 30 segundos para pasar al siguiente cuadrante de su boca (imagen ③). Un sonido largo e intermitente y una luz intermitente indican el final del tiempo de cepillado de 2 minutos recomendado profesionalmente.

El temporizador memoriza el tiempo de cepillado transcurrido, incluso cuando el mango se apaga brevemente durante el cepillado. El temporizador se reinicia si hace una pausa de más de 30 segundos, presionando brevemente el botón de modo (4) durante la pausa o colocando el mango en el cargador enchufado.

Nota: Durante el uso de la aplicación Oral-B™, el temporizador se puede desactivar para algunas funciones.

Nota: También puede personalizar la configuración del temporizador a través de la aplicación Oral-B™.

Sensor de presión

Si se ejerce demasiada presión, el Smart Ring (2) se encenderá en rojo para recordarle que reduzca la presión. Una presión alta constante por más de 5 segundos se indica con una luz parpadeante del Smart Ring (2).

Además, las pulsaciones del cabezal se detendrán y el movimiento de oscilación se reducirá (en los modos "Limpieza Diaria", "Pro Clean" y "Sensible") (figura ③). Revise de forma periódica el funcionamiento del sensor de presión. Para ello, puede ejercer una presión moderada sobre el cabezal durante el uso.

Nota: Durante el uso de la aplicación Oral-B™, el sensor de presión se puede desactivar para algunas funciones.

Modos de cepillado

El cepillo ofrece diferentes modos de cepillado indicados en la pantalla de modo de cepillado (6) del cepillo (el modo «Limpieza Diaria» no se ilumina en la pantalla de modo de cepillado):

- «**Limpieza diaria**» – Modo estándar para una limpieza diaria
- «**Pro-Clean**» – Para una sensación de limpieza extraordinaria (funciona con una frecuencia más alta)
- «**Dientes sensibles**» – Limpieza suave pero profunda para las zonas sensibles
- «**3D White**» – Un pulido excepcional para un uso ocasional o diario
- «**Cuidado de las encías**» – Suave masaje de las encías
- «**Limpieza lingual**» – limpieza de la lengua para un uso ocasional o diario

Cuando se utilice el modo «Limpieza lingual», recomendamos el uso del cabezal «Sensitive». La lengua se puede cepillar con o sin pasta de dientes. Cepille toda la zona de la lengua sistemáticamente con movimientos suaves. El tiempo recomendado de cepillado es de 20 segundos, y se indica con una luz parpadeante del Smart Ring.

El cepillo inicia automáticamente con el modo seleccionado por última vez. Para cambiar a otros modos, presione sucesivamente el botón de modo durante el uso (figura ④). Para volver desde cualquier modo al modo «Limpieza Diaria», presione de manera continua el botón de modo (4).

Nota: También es posible personalizar la funcionalidad de modo a través de la App Oral-B™.

Cabezales

Oral-B le ofrece una amplia variedad de cabezales que se adaptan al mango de su cepillo Oral-B.

Nuestros **cabezales con movimiento de oscilación-rotación** se pueden usar para una limpieza de precisión diente a diente.



Cabezal Oral-B CrossAction
Nuestro cabezal más avanzado. Filamentos dispuestos en un ángulo perfecto para una limpieza precisa. Levanta y elimina la placa.

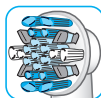

Cabezal Oral-B FlossAction
Cuenta con filamentos que emiten micropulsaciones para una eliminación excelente de la placa en las áreas interdentes.



Cabezal Oral-B 3D White
Dispone de una copa pulidora especial para blanquear sus dientes de una manera natural. El cabezal Oral-B «3D White» no está indicado para niños menores de 12 años.

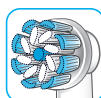

Cabezal Oral-B Sensi Ultrafino
Combina los filamentos normales destinados a limpiar la superficie de los dientes con unos filamentos ultrafinos para ofrecer una delicada experiencia de cepillado para las encías.

La mayoría de los cabezales de Oral-B incluyen los filamentos INDICATOR®, de color azul claro, que permiten comprobar si es necesario reemplazar el cabezal del cepillo. Si se cepilla exhaustivamente los dientes durante dos minutos, dos veces al día, el color azul se desvanecerá hasta la mitad en aproximadamente 3 meses, indicando la necesidad de cambiar el cabezal del cepillo. Si los filamentos se separan antes de que el color se desvanezca, significa que está ejerciendo demasiada presión en los dientes y las encías.

No recomendamos utilizar los cabezales «FlossAction» o «3D White» de Oral-B si se lleva puesto un aparato de ortodoncia. En ese caso, puede utilizar el cabezal «Ortho» de Oral-B, que ha sido específicamente diseñado para limpiar alrededor de los elementos que componen un aparato de ortodoncia.

Conectando tu cepillo de dientes a tu Smartphone

La aplicación de Oral-B™ App está disponible para smartphones con sistemas operativos iOS o Android. Se puede descargar de forma gratuita de la App Store^(SM) o de Google Play™.

Tu mango tiene sensores instalados, que junto al ajuste de «reconocimiento de cepillado» en la aplicación, te ayuda a detectar áreas a cepillar y durante cuánto tiempo debes hacerlo.

Además, la aplicación de Oral-B™ le da la oportunidad de registrar sus actividades de cepillado mediante gráficos, le aconseja y personaliza los ajustes de su cepillo de dientes.

- Inicie la aplicación de Oral-B™. Le guiará durante todo el proceso de conexión *Bluetooth*. También la puede encontrar en los ajustes de la aplicación (Ajustes -> Cepillo de dientes).
Nota: La funcionalidad de la aplicación de Oral-B™ es limitada si el *Bluetooth* se encuentra desactivado en su smartphone (instrucciones en el manual de usuario de su smartphone).
- Las instrucciones de la aplicación aparecerán en su smartphone.
- Si la conexión *Bluetooth* está activada en su mango, el indicador *Bluetooth* (7) se ilumina. Una vez que el mango se empareje con la aplicación, el Smart Ring (2) parpadeará brevemente.
- Mantenga el smartphone cerca (a menos de 5 m de distancia) cuando use el cepillo. Asegúrese de que el smartphone está colocado en un lugar seguro y seco.

Nota: Su smartphone debe ser compatible con *Bluetooth* 4.0 (o superior)/*Bluetooth* Smart para poder vincularlo a su mango. En la App Store^(SM) o en Google Play™ aparecerá una lista con los smartphones compatibles.

Atención: Siga las indicaciones recogidas en el manual de su smartphone para garantizar que su teléfono/cargador está diseñado para poder utilizarse en el baño.

Recomendaciones de limpieza

Después de cepillarse los dientes, abra el grifo y enjuague el cabezal con el mango encendido. Apáguelo y retire el cabezal. Limpie el mango y el cabezal por separado; séquelos antes de volver a encajarlos. Desenchufe el cargador o la base de recarga antes de limpiarlo (imagen ⑤).

Limpia solo con un paño húmedo: el cargador básico (9), la base de recarga (14), la funda del cargador (17), el estuche de viaje de carga (12), el estuche de viaje básico (16) y el enchufe inteligente (13).

En el lavavajillas se puede lavar: el soporte para el cabezal del cepillo (10), el compartimento del cabezal del cepillo y la cubierta protectora (11), el forro extraíble (12e) del estuche de viaje de carga (imagen B3).

Se debe lavar a mano: el neceser (15) solo con agua templada (30 °C-40 °C).

Accesorios

(en función del modelo)

Estuche y cargador de viaje

- Para cargar el mango (5), colóquelo en la clavija del estuche de viaje de carga (12) y conéctelo a una toma eléctrica, mediante el enchufe inteligente adicional (13) que se proporciona. El enchufe inteligente puede utilizarse en todas las gamas de tensión globales (100-240 V).
- La luz parpadeante (12a) del estuche de viaje de carga indica que el mango se está cargando. Cuando el mango está completamente cargado, la luz se apaga. Una carga completa tarda por lo general 12 horas (imagen B1).
Nota: Puede utilizar el puerto USB (12b) para cargar un dispositivo electrónico mientras el estuche y cargador de viaje se encuentre enchufado. El mango sólo puede cargarse mediante el enchufe (13) (12c), no puede cargarse mediante el puerto USB.
- La tapa interna del estuche incorpora un soporte (12d) para sujetar su Smartphone mientras lo utiliza (imagen B2). Antes de utilizarlo, asegúrese de que su teléfono se ajusta al soporte y se mantiene sujeto.

- **Limpieza:** El forro extraíble (imagen B3) (12e) del estuche de viaje puede lavarse en el lavavajillas (imagen 5). El estuche exterior se debe limpiar solo con un paño húmedo. Asegúrese de que las partes del estuche de viaje estén completamente secas antes de volver a unirlos y que el cepillo de dientes/los cabezales del cepillo estén secos antes de guardarlos en el estuche de viaje.

Nota: Limpie las manchas de la superficie del estuche de viaje inmediatamente. Guarde el estuche de viaje en un lugar limpio y seco.

Siga las indicaciones recogidas en el manual de su smartphone para garantizar que su teléfono/cargador está diseñado para poder utilizarse en el baño.

Neceser/funda del cargador/estuche de viaje básico

Guarde el cepillo de dientes/los cabezales limpios y secos en el estuche de viaje básico (16) y llévelo en el neceser (15) (imagen C). Guarde el cargador/base de recarga en su funda (17) (imagen D).

Limpieza: Limpie las manchas en las superficies inmediatamente. El neceser solo debe lavarse a mano con agua templada (30 °C-40 °C). El estuche de viaje básico y la funda del cargador deben limpiarse únicamente con un paño húmedo (imagen 5). Guárdelos en un lugar limpio y seco.

Sujeto a cambios sin previo aviso.

Medio ambiente

Este producto contiene baterías y/o materiales eléctricos reciclables. Para proteger el medio ambiente, no lo tire a la basura. Puede dejarlo en los espacios especiales de reciclado disponibles en su país.



Garantía

El producto tiene una garantía limitada de 2 años a partir de la fecha de compra. Durante el periodo de garantía solucionaremos cualquier defecto de material o de construcción del aparato de forma gratuita mediante la reparación o sustitución com-

pleta del mismo, según consideremos oportuno. Dependiendo de la disponibilidad, la sustitución de una unidad puede resultar en el envío de un modelo equivalente o de un color diferente.

Esta garantía es aplicable a todos los países en los que Braun o sus distribuidores vendan este producto. Esta garantía no cubre los desperfectos causados en los siguientes casos: uso inapropiado, desgaste normal por uso, especialmente en lo que respecta a los cabezales, así como defectos que tengan un efecto negligente en el valor o en la operación del aparato.

La garantía se invalida si la reparación es llevada a cabo por personas no autorizadas o por el uso de elementos que no sean Braun.

Este aparato está equipado con un módulo de radio aprobado por *Bluetooth* Smart. El fallo en el establecimiento de la conexión *Bluetooth* Smart con unos smartphones específicos no está cubierto por la garantía del aparato, a menos que el módulo de radio *Bluetooth* del aparato esté dañado. Los dispositivos *Bluetooth* están garantizados por sus fabricantes y no por Oral-B. Oral-B no tiene influencia ni hace ninguna recomendación a los fabricantes de dispositivos, y por ello Oral-B no asume ninguna responsabilidad por el número de dispositivos compatibles con nuestros sistemas *Bluetooth*.

Oral-B se reserva el derecho, sin proporcionar previo aviso, de hacer cualquier modificación técnica o cambios en la implementación de sistemas en las características del dispositivo, en la interfaz y cambios en la estructura del menú que se consideren necesarios para garantizar que los sistemas de Oral-B funcionan de una manera fiable.

Para acceder al servicio durante el periodo de garantía, por favor entregue o envíe su cepillo completo así como la factura a un servicio postventa autorizado Braun.

Información Módulo de radio *Bluetooth*[®]

Aunque todas las funciones indicadas en el dispositivo *Bluetooth* son compatibles, Oral-B no garantiza el 100 % de la fiabilidad en la conexión y en la consistencia de la operación de la función. El rendimiento de la operación y la fiabilidad de la conexión son consecuencias directas

de cada dispositivo *Bluetooth* individual, de la versión del software y de los sistemas operativos de dichos dispositivos *Bluetooth* y los reglamentos de seguridad de la compañía implementados en el dispositivo. Oral-B observa e implementa estrictamente el estándar *Bluetooth* por el cual los dispositivos *Bluetooth* pueden comunicar y funcionar en los cepillos Oral-B.

Sin embargo, si los fabricantes de dispositivos no logran implementar este estándar, la compatibilidad y las funciones de *Bluetooth* estarán comprometidas y el usuario podría experimentar problemas de funcionamiento y relacionados con la aplicación. El software del dispositivo *Bluetooth* puede afectar de forma significativa la compatibilidad y la operación.

1) Garantía – Exclusiones y limitaciones

Esta garantía limitada se aplica únicamente a los productos nuevos fabricados por o para The Procter & Gamble Company, sus Afiliadas o sus Subsidiarias («P&G») que se puedan identificar con la marca comercial, nombre comercial o logotipo adjunto Braun/Oral-B. Esta garantía limitada no es aplicable a cualquier producto que no sea de P&G, incluidos hardware y software. P&G no se responsabiliza de cualquier daño o pérdida de cualquier programa, datos u otra información almacenada en cualquier medio contenido en el producto, o de cualquier producto o componente que no sea de P&G y no esté cubierto por la presente garantía limitada. La recuperación o la reinstalación de programas, datos u otra información no están cubiertas por esta garantía limitada.

Esta garantía limitada no se aplica a (i) daños causados por accidentes, mal uso, uso indebido, descuido, uso incorrecto o productos que no sean de P&G; (ii) daños causados por un servicio llevado a cabo por alguien diferente de Braun o de servicios autorizados Braun; (iii) un producto o componente que haya sido modificado sin la autorización escrita por parte de P&G, y (iv) daños derivados del uso o la imposibilidad de uso del soporte/disco Oral-B del smartphone, soporte de espejo del smartphone, o estuche y cargador de viaje («Accesorios»).

2) Uso del soporte para smartphone

Los Accesorios de Oral-B incluidos en el estuche han sido diseñados para proporcio-

nar una manera práctica de colocar el smart phone mientras se usa la aplicación de Oral-B. Antes de determinar cuál es la mejor posición del smartphone en el soporte, pruebe múltiples orientaciones en el soporte para smartphone de Oral-B. Asegúrese de hacer estas pruebas de modo que el smart phone no se dañe si se cae del soporte. No utilizar en automóviles.

LIMITACIÓN DE RESPONSABILIDAD

EN LA MEDIDA PERMITIDA POR LA LEY APLICABLE, EN NINGÚN CASO P&G, SUS DISTRIBUIDORES O SUS PROVEEDORES SE HARÁN RESPONSABLES FRENTE A USTED O FRENTE A UN TERCERO DE CUALQUIER DAÑO DIRECTO, INDIRECTO, INCIDENTAL, CONSECUENTE, ESPECIAL, PUNITIVO O EJEMPLAR, DE CUALQUIER NATURALEZA, DERIVADO DEL USO O IMPOSIBILIDAD DE USO DE LOS ACCESORIOS ORAL-B, INCLUYENDO PERO SIN LIMITARSE A DAÑOS A PERSONAS, DAÑOS MATERIALES, PÉRDIDA O PÉRDIDA DE VALOR DE CUALQUIER PRODUCTO DE TERCEROS QUE SE USE EN O CON LOS ACCESORIOS DE ORAL-B, O LA PÉRDIDA DE USO DE LOS ACCESORIOS DE ORAL-B O CUALQUIER COMPONENTE DE TERCEROS QUE SE USE EN O CON LOS ACCESORIOS DE ORAL-B, AUNQUE P&G HAYA SIDO INFORMADA DE LA POSIBILIDAD DE DICHS DAÑOS. SIN PERJUICIO DE LO ANTERIOR, USTED COMPRENDE Y ACEPTA QUE P&G NO TIENE NINGUNA RESPONSABILIDAD POR CUALQUIER DAÑO O DESTRUCCIÓN DE LOS DISPOSITIVOS ELECTRÓNICOS DEL CONSUMIDOR O POR CUALQUIER PROPIEDAD PERSONAL CONTENIDA O EXTERIOR A LOS ACCESORIOS DE ORAL-B, O CUALQUIER PÉRDIDA DE DATOS CONTENIDOS EN LOS DISPOSITIVOS ANTERIORES. EN NINGÚN CASO LA SUMA SOLICITADA A ORAL-B SUPERARÁ AL PRECIO REAL ABONADO POR EL PRODUCTO.

Garantía de sustitución de los cabezales

La garantía de Oral-B quedará anulada si el daño del cepillo recargable se debe al uso de cabezales de recambio que no son Oral-B.

Oral-B no aconseja el uso de cabezales de recambio que no sean Oral-B.

- Oral-B no posee el control de la calidad de los cabezales de recambio que no son

Oral-B. Por ello, no podemos garantizar la capacidad de cepillado de los cabezales que no son Oral-B, tal y como se comunica en el momento de la compra inicial del cepillo recargable.

- Oral-B no puede garantizar que los cabezales que no son Oral-B encajen correctamente.
- Oral-B no puede predecir el efecto a largo plazo de los cabezales que no son Oral-B en el uso del cepillo.

Todos los cabezales de recambio Oral-B llevan el logotipo de Oral-B y cumplen con los altos estándares de calidad de Oral-B.

Oral-B no vende cabezales de recambio o partes bajo el nombre de otras marcas.

Resolución de problemas

| Problema | Posible causa | Solución |
|--|---|--|
| APLICACIÓN | | |
| El mango no funciona (correctamente) con la aplicación de Oral-B™. | <ol style="list-style-type: none"> 1. La app Oral-B™ está cerrada. 2. El <i>Bluetooth</i> no está activado en el smartphone. 3. El <i>Bluetooth</i> está desactivado en el mango; el indicador <i>Bluetooth</i> (7) está apagado. 4. Se ha perdido la conexión <i>Bluetooth</i> con el smartphone. 5. Su smartphone no es compatible con <i>Bluetooth</i> 4.0 (o superior)/<i>Bluetooth</i> Smart. 6. El mango se encuentra en el cargador. 7. App Oral-B™ obsoleta. | <ol style="list-style-type: none"> 1. Inicie la app Oral-B™. 2. Active el <i>Bluetooth</i> en el smartphone (ver las instrucciones en el manual de usuario). 3. Active la conexión <i>Bluetooth</i> presionando los botones on/off (3) y modo (4) a la vez durante 2 segundos hasta que el indicador <i>Bluetooth</i> (7) se encienda. 4. Conecte el mango y el smartphone de nuevo a través de los ajustes de la aplicación. Mantenga el smartphone cerca cuando use el cepillo. 5. Su smartphone debe ser compatible con <i>Bluetooth</i> 4.0 (o superior)/<i>Bluetooth</i> Smart para poder conectarlo con el mango. Compruebe la App Store^(SM) o Google Play™ para ver los smartphones compatibles. 6. El <i>Bluetooth</i> se desactiva cuando el mango se encuentra en el cargador. 7. Descargue la última versión de la app Oral-B™. |
| Reestablezca los valores de fábrica. | Es necesaria la funcionalidad original de la aplicación. | Mantenga presionado el botón on/off (3) durante 10 segundos hasta que todos los indicadores se iluminen dos veces al mismo tiempo. |
| CEPILLO DE DIENTES | | |
| El mango no funciona (durante el primer uso). | La batería está descargada; no se ilumina ningún indicador. | Cargue el cepillo durante al menos 30 minutos. |
| Se emiten pitidos cortos o una luz parpadeante después de 2 minutos o el temporizador del mango no funciona. | El temporizador se ha modificado/desactivado a través de la aplicación. | Utilice la aplicación para cambiar los ajustes del temporizador o restablezca los ajustes de fábrica (ver la resolución de problemas de la aplicación). |

| | | |
|-----------------------|--|--|
| El mango no se carga. | <ol style="list-style-type: none"> 1. La batería está muy baja. 2. La temperatura ambiente para la carga está fuera del rango válido ($\leq 0^{\circ}\text{C}$ y $\geq 60^{\circ}\text{C}$). | <ol style="list-style-type: none"> 1. Puede que el indicador de carga no se ilumine inmediatamente; puede tardar hasta 30 minutos en hacerlo. 2. La temperatura ambiente recomendada para la carga es de entre 5°C y 35°C. |
|-----------------------|--|--|

ACCESORIOS

| | | |
|---|---|--|
| El rendimiento de carga de los dispositivos conectados por USB al estuche de viaje de carga no es tal como se esperaba. | Su dispositivo conectado por USB puede necesitar la fuente de alimentación de su fabricante para cumplir con su rendimiento de carga. | Utilice la fuente de alimentación original del fabricante del dispositivo conectado por USB para lograr el rendimiento de carga deseado. |
|---|---|--|

Este cepillo de dientes recargable dispone de un módulo de radio que opera en una banda de entre 2,4 y 2,48 GHz con una potencia máxima de 1 mW.

Por medio de la presente, Braun GmbH declara que los equipos de radio de los tipos 3771, 3765, 3754, 3764, 3762 y 3767 cumplen con la Directiva 2014/53/UE. El texto completo de la declaración de conformidad de la UE está disponible en la siguiente dirección: www.oralb.com/ce.

En algunas situaciones limitadas, su cepillo de dientes puede apagarse debido a campos electromagnéticos cercanos en el rango de 621 a 714 MHz. Esto no es perjudicial para su cepillo de dientes; Puede volver a encenderlo para continuar cepillando.

Português

Bem-vindo à Oral-B!

Antes de usar esta escova de dentes leia estas instruções e guarde este manual para referência futura.

IMPORTANTE

- Verifique, periodicamente, se o produto/cabos/acessórios estão danificados. Uma unidade danificada ou que não esteja a funcionar não deve ser utilizada. Se o produto/cabo/acessórios estiverem danificados, leve a unidade de carregamento a um Centro de Manutenção da Oral-B. Não modifique nem repare o produto. Tal ação pode provocar incêndio, choque elétrico ou lesões.
- Não é recomendada a utilização a crianças com menos de três anos de idade. As crianças e pessoas com capacidades físicas, sensoriais ou mentais reduzidas ou falta de experiência ou conhecimento podem utilizar a escova de dentes, caso sejam supervisionadas ou recebam instruções de utilização do aparelho de forma segura e conheçam os perigos envolvidos.
- A limpeza e manutenção não podem ser realizadas por crianças.

- As crianças não podem brincar com o aparelho.
- Utilizzare questo prodotto solo per l'uso previsto secondo quanto indicato nel presente manuale. Non utilizzare accessori non raccomandati dal produttore. Utilizzare solo il caricatore fornito con il dispositivo.

PRECAUÇÃO

- Non immergere il caricatore/supporto di ricarica, la presa intelligente o la custodia da viaggio del caricatore in acqua o in altri liquidi né riporlo in punti da cui possa cadere o finire all'interno della vasca o del lavandino. Non cercare di recuperare il dispositivo se è caduto in acqua. Scollegare immediatamente dalla presa elettrica.
- Este aparelho contém pilhas que não são substituíveis. Não abra nem desmonte o dispositivo. Para reciclar as pilhas elimine o dispositivo, totalmente, de acordo com os regulamentos ambientais locais. A abertura do cabo irá destruir o aparelho e invalidar a garantia.
- Per scollegare la spina dalla presa elettrica, tirare sempre la spina e mai il cavo. Non toccare la spina con le mani bagnate, per evitare il rischio di scosse elettriche.
- Se estiver a receber tratamento para alguma condição de saúde oral, consulte o seu profissional odontológico antes da utilização.
- Utilize apenas o carregador e/ou o cabo especial (ficha inteligente) com a fonte de alimentação de tensão extrema inferior de segurança fornecida com o aparelho. Não troque nem force nenhuma das peças, caso contrário existe o risco de choque elétrico. Se o suporte de carregamento/estojo de viagem de carregamento estiver assinalado como -C 492-5214, utilize apenas o cabo especial (ficha inteligente) Braun/Oral-B com a mesma identificação.
- As peças pequenas podem soltar-se, pelo que deve manter o aparelho fora do alcance das crianças.

Para evitar a quebra da cabeça da escova, que pode representar um risco de asfixia com as peças pequenas ou danificar os dentes:

- Antes de qualquer utilização, garanta que a cabeça da escova está bem encaixada. Não volte a utilizar a escova de dentes se a cabeça da escova já não encaixar devidamente. Nunca a utilize sem uma cabeça da escova.
- Se o cabo da escova de dentes cair, a cabeça da escova deve ser substituída antes da utilização seguinte, mesmo que não existam danos visíveis.
- Substitua a cabeça da escova a cada 3 meses ou antes, se esta se apresentar gasta.
- Limpe a cabeça da escova devidamente após cada utilização (ver o parágrafo «Recomendações de limpeza»). A limpeza adequada garante a utilização segura e uma maior vida útil da escova de dentes.

Informação importante

- A sua escova de dentes Oral-B pode ser utilizada com o seu smartphone (descubra mais informações em «Conectar a escova de dentes ao smartphone»).
- Per evitare interferenze elettromagnetiche e/o conflitti di compatibilità, disattivare il *Bluetooth* sull'impugnatura dello spazzolino da denti (5) prima di utilizzarlo in ambienti ristretti, come aerei o aree appositamente contrassegnate negli ospedali.
- Disattivare il *Bluetooth* premendo contemporaneamente il pulsante di accensione/spengimento (ON/OFF) (3) e il pulsante di selezione della modalità (4) per 2 secondi fino a quando l'indicatore *Bluetooth* (7) si spegne. Seguire la stessa procedura per riattivare il *Bluetooth*.
- Le persone con pacemaker devono sempre tenere lo spazzolino a più di 15 centimetri dal pacemaker quando è acceso. Ogni volta che si sospetta un'interferenza, disattivare il *Bluetooth*.

Descrição

- 1 Cabeça de escova
- 2 Smart Ring
- 3 Botão ligar/desligar

- 4 Botão de modo de escovagem
- 5 Cabo
- 6 Mostrador de modo de escovagem
- 7 Indicador *Bluetooth*®
- 8 Mostrador do nível de carga

Accessórios (dependendo do modelo)

- 9 Carregador básico
- 10 Suporte para cabeça da escova
- 11 Compartimento de cabeça da escova com tampa protetora
- 12 Bolsa de viagem de carregamento
- 12a Luz de indicação de carregamento
- 12b Porta USB
- 12c Porta de ficha inteligente
- 12d Tampa interior (com suporte de smartphone)
- 12e Revestimento amovível
- 13 Ficha inteligente (fonte de alimentação)
- 14 Suporte de carregamento (com cabo destacável)
- 15 Bolsa de beleza
- 16 Estojo de viagem básico
- 17 Bolsa do carregador

Nota: O conteúdo pode variar consoante o modelo adquirido.

Especificações

Per indicazioni specifiche sul voltaggio, fare riferimento alle targhette di omologazione/ parte bassa dei dispositivi.

Nível de ruído: 68 dB (A)

Carregamento e Funcionamento

A escova de dentes tem um cabo à prova de água, é eletricamente segura e foi concebida para ser utilizada no quarto de banho.

- Pode utilizar a escova de dentes de imediato ou carregá-la brevemente colocando-a no carregador ligado (9) ou na base de carregamento (14). Quando usar a base de carregamento (14) use a ficha inteligente fornecida (13) (figura B). Apenas a ficha inteligente poderá ser usada para todas as gamas de voltagem existentes globalmente (100-240V).

Nota: No caso de a bateria estar descarregada (quando o mostrador do nível de carga não acender (8) durante o carregamento ou não obtiver qualquer reação ao premir o botão on/off (ligar/desligar) (3), carregue-a durante pelo menos 30 minutos.

- O nível de carga é indicado no visor do nível de carga (8). Se as luzes estiverem a piscar, significa que a bateria está a carregar (figura 1); assim que esta estiver totalmente carregada, as luzes desligam-se. Habitualmente, um carregamento completo demora 12 horas e permite uma utilização de pelo menos 2 semanas de escovagem regular (duas vezes por dia, 2 minutos).

Nota: Se o nível de carga for muito baixo, as luzes poderão não começar a piscar imediatamente. Poderão tardar até 30 minutos.

- Se a carga da pilha for muito fraca, aparecerá uma luz vermelha a piscar no mostrador de nível de carga e notará a velocidade do motor a diminuir. Se a pilha estiver totalmente descarregada, o motor deixa de funcionar e necessitará de um carregamento de pelo menos 30 minutos para uma utilização.
- Pode guardar o cabo na unidade do carregador para manter o nível de carga máximo. O próprio aparelho evita uma sobrecarga da pilha.

Nota: Guarde o cabo à temperatura do compartimento para uma melhor manutenção da bateria.

Precaução: Não exponha o cabo a temperaturas superiores a 50 °C.

Utilização da escova de dentes

Técnica de escovagem

Humedeça a cabeça de escova e aplique qualquer tipo de pasta dentífrica. Para evitar salpicos, direcione a cabeça de escova para os seus dentes antes de ligar o cabo (figura 2). Ao escovar os dentes com uma das **cabeças de escova de oscilação-rotacção** da Oral-B, passe lentamente a cabeça de escova de dente em dente, permanecendo alguns segundos em cada superfície do dente.

Com qualquer cabeça de escova, comece por escovar as partes exteriores e, depois, as interiores e, por fim, as superfícies de mastigação. Escove os quatro quadrantes da boca de igual modo (figura 3). Também deve consultar um dentista ou higienista oral para saber qual a técnica correta para si. Nos primeiros dias de utilização de qualquer escova de dentes elétrica, as suas gengivas

podem sangrar ligeiramente. Em geral, o sangramento deve parar após alguns dias. Se persistir após 2 semanas, consulte o seu dentista ou higienista dentário. Se tem dentes e gengivas sensíveis, a Oral-B recomenda o uso do modo de «Pressão Sensível» (opcional em combinação com uma cabeça de escova Oral-B «Sensitive»).

Características do Smart Ring

A escova de dentes está equipada com um Smart Ring (2) que tem várias funcionalidades, indicadas através de luzes de diferentes cores:

Branco (predefinição) = Luz de temporização de funcionamento e visual (escolha a cor individual nas definições da App Oral-B™)
Vermelho = Luz do sensor de pressão
Azul = Indicador de emparelhamento do *Bluetooth®*

Temporizador

O temporizador assinala, com um som curto e uma luz intermitente no Smart Ring, em intervalos de 30 segundos, a passagem para o quadrante seguinte da sua boca (figura 3). Um som longo intermitente e uma luz intermitente indicam o fim do tempo de escovagem de 2 minutos recomendado profissionalmente.

O temporizador memoriza o tempo de escovagem decorrido, mesmo quando o cabo estiver temporariamente desligado durante a escovagem. O temporizador reinicia caso haja uma pausa de mais de 30 segundos, premindo o botão de modo (4) durante a pausa ou colocando o cabo no carregador ligado à ficha.

Nota: Durante a utilização da App Oral-B™, o temporizador poderá ser desativado para algumas funções.

Nota: é possível, também, personalizar a configuração do temporizador através da App Oral-B™.

Sensor de pressão

Se for aplicada demasiada pressão, o Smart Ring (2) emitirá uma luz vermelha, indicando que deve ser reduzida a pressão. Uma pressão alta constante por mais de 5 segundos é indicada por uma luz intermitente no Smart Ring (2).

Para além disso, a pulsação da cabeça da escova para e o movimento de oscilação é reduzido (nos modos «Limpeza Diária», «Limpeza Pro» e «Sensitive») (figura 3). De vez em

quando, teste o funcionamento do sensor de pressão, premindo moderadamente a cabeça da escova durante a utilização.

Nota: Durante a utilização da App Oral-B™, o sensor de pressão pode ser desativado para algumas funções.

Modos de escovagem

A escova de dentes tem diferentes modos de escovagem, indicados no mostrador de modo de escovagem (6) no cabo (o modo «Limpeza Diária» não ilumina o mostrador de modo de escovagem):

- «**Limpeza Diária**» – Modo padrão para a limpeza diária
- «**Limpeza profissional**» – para uma sensação de limpeza extraordinária (utilizada com uma frequência alta)
- «**Pressão Sensível**» – limpeza suave e profunda para áreas sensíveis
- «**3D White**» – polimento para utilização ocasional ou diária
- «**Cuidado das Gengivas**» – massagem suave das gengivas
- «**Limpeza da Língua**» – limpeza da língua para utilização ocasional ou diária

Quando utilizar o modo «Limpeza da Língua», recomendamos a utilização da cabeça de escova de «Pressão Sensível». Pode escovar a língua com ou sem pasta dentífrica. Escove, totalmente, a área da língua, de modo sistemático, com movimentos suaves. O tempo recomendado de escovagem é de 20 segundos; indicado por uma luz intermitente do Smart Ring.

A sua escova de dentes inicia automaticamente no modo seleccionado na última vez. Para mudar para outros modos, prima sucessivamente o botão de modo durante a utilização (figura 4). Para regressar ao modo «Limpeza Diária», a partir de qualquer modo, mantenha premido o botão de modo (4).

Nota: é possível, também, personalizar a função de modo através da App Oral-B™.

Cabeças de escova

A Oral-B oferece-lhe uma variedade de cabeças de escova da Oral-B diferentes que encaixam no cabo da sua escova de dentes Oral-B.

As **cabeças de escova de oscilação- rotação** podem ser usadas para uma limpeza de precisão dente a dente.



Cabeça de escova Oral-B CrossAction

A nossa cabeça de escova mais avançada. Cerdas inclinadas para uma limpeza precisa. Liberta e elimina a placa bacteriana.



Cabeça de escova Oral-B FlossAction

apresenta cerdas com micro-pulsações que permitem uma remoção excelente da placa bacteriana nas zonas interdentárias.



Cabeça de escova Oral-B 3D White

apresenta uma cápsula de polimento especial para branquear os dentes de forma natural. As crianças com menos de 12 anos não devem utilizar a Cabeça de escova Oral-B «3D White».

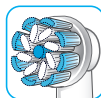

Cabeça de escova Oral-B Sensi Ultrathin

Apresenta uma combinação de cerdas normais para limpar a superfície dos dentes e cerdas ultrafinas para uma escovagem suave na linha das gengivas.

A maioria das cabeças de escova Oral-B possuem cerdas azul-claro INDICATOR® que o ajudam a detetar a necessidade de substituição da cabeça da escova. Se escovar os dentes durante dois minutos duas vezes por dia, a cor azul desvanece até metade após 3 meses, indicando que é necessário substituir a cabeça da escova de dentes. Se as cerdas se deformarem antes do desvanecimento da

cor, isso poderá dever-se a demasiada pressão sobre os dentes e as gengivas.

Não recomendamos a utilização das cabeças Oral-B «FlossAction» ou Oral-B «3D White» com braçadeiras dentárias. Deve ser utilizada a cabeça de escova de dentes Oral-B «Ortho», especialmente concebida para a limpeza de braçadeiras e aparelhos dentários.

Ligar a escova de dentes ao Smartphone

A App Oral-B™ está disponível para dispositivos com os sistemas operativos iOS ou Android. A transferência grátis pode ser efetuada a partir da App Store^(SM) ou Google Play™. O cabo tem um sensor instalado que, juntamente com uma função de «detecção de posição» da aplicação, o ajuda a detetar que áreas deve escovar e durante quanto tempo.

Para além disso, a App Oral-B™ oferece-lhe a oportunidade de representar em gráfico o progresso de escovagem, aconselha e permite personalizar as definições da sua escova de dentes.

- Inicie a App Oral-B™. Será guiado através de todo o processo de emparelhamento *Bluetooth*. Também pode encontrá-lo nas configurações da App (Configurações -> Toothbrush).

Nota: A funcionalidade da App Oral-B™ é limitada se o *Bluetooth* estiver desativado no seu smartphone (instruções no manual do utilizador do seu smartphone).

- Todas as instruções da App serão mostradas no Smartphone.
- Se a ligação *Bluetooth* estiver activada no cabo, o indicador de *Bluetooth* (7) acenderá. Quando o cabo for combinado com a App, o Smart Ring (2) piscará brevemente.
- Mantenha o Smartphone próximo (a menos de 5m) quando o utilizar com o cabo. Certifique-se de que o Smartphone se encontra num local seguro e seco.

Nota: O Smartphone terá de ser compatível com a versão 4.0 (ou posterior) do *Bluetooth* ou o *Bluetooth* Smart para se emparelhar com o cabo. Os Smartphone compatíveis são listados na App Store^(SM) ou no Google Play™.

Precaução: Certifique-se, no manual de utilizador do Smartphone, se este e o carregador podem ser utilizados num ambiente de casa-de-banho.

Recomendações de limpeza

Após a escovagem, enxague a cabeça da escova com água corrente e com o cabo ligado. Desligue e remova a cabeça da escova. Limpe o cabo e a cabeça separadamente; Seque-os antes de voltar a colocá-los. Desligue o carregador ou a base de carregamento antes de limpá-lo (imagem ⑥).
Limpe apenas com um pano húmido: carregador básico (9), a base de recarga (14), bolsa do carregador (17), estojo de viagem de carregamento (12), estojo de viagem básico (16) e ficha inteligente (13).

Podem ser colocados na máquina de lavar loiça: O suporte para cabeça da escova (10), compartimento da cabeça da escova e tampa protetora (11), o revestimento removível (12e) da bolsa de viagem de carregamento (imagem B3).

Deve ser lavado à mão: Bolsa de beleza (15) somente com água morna (30 ° C-40 ° C).

Acessórios

(consoante o modelo)

Bolsa de viagem de carregamento

- Para carregar o cabo (5), coloque-o no pino no estojo de viagem de carregamento (12) e ligue-o a uma tomada elétrica, utilizando a ficha inteligente extra (13) fornecida. A ficha inteligente pode ser utilizada para todas as gamas de voltagem de rede globais (100-240V).
- Se a luz do estojo de viagem de carregamento estiver a piscar (12a), indica que o cabo está a carregar. Assim que o cabo estiver totalmente carregado, a luz desliga-se. Habitualmente, um carregamento completo demora 12 horas (imagem B1).

Nota: Você pode usar a porta USB (12b) para carregar um dispositivo elétrico enquanto a bolsa de viagem de carregamento estiver ligada à corrente através da ficha inteligente. O cabo só pode ser carregado com a ficha inteligente (13) (12c) e não através da porta USB.

- A tampa interna da bolsa de viagem de carregamento tem um suporte de Smartphone (12d), que pode suportar o Smartphone durante a utilização (figura B2). Antes de o utilizar, certifique-se de que o Smartphone encaixa perfeitamente e se mantém estável.
- **Limpeza:** O interior amovível (figura B3) (12e) da bolsa de viagem pode ser lavado na máquina de lavar (figura ⑤). O exterior da bolsa de viagem deve ser limpo apenas com um pano húmido. Certifique-se de que as partes da bolsa de viagem estão completamente secas antes de voltar a montá-las e de que a escova de dentes e cabeças estão secas.

Nota: Quaisquer manchas na superfície da bolsa de viagem devem ser limpas imediatamente. Guarde a bolsa de viagem num local limpo e seco.

Certifique-se, no manual de utilizador do Smartphone, se este e o carregador podem ser utilizados num ambiente de casa-de-banho.

Bolsa de beleza/Bolsa do carregador/ Estojo de viagem básico

Guarde a escova de dentes/cabeças da escova limpas e secas no estojo de viagem básico (16) e coloque-o dentro da bolsa de beleza (15) (imagem C). Guarde o carregador na bolsa do carregador (17) (imagem D). **Limpeza:** Limpe as manchas nas superfícies imediatamente. A bolsa de beleza deve ser lavada à mão com água morna (30°C–40°C). O estojo de viagem básico e a bolsa do carregador devem ser limpos com um pano húmido (imagem ⑤). Armazene num local limpo e seco.

Está sujeito a alterações sem aviso prévio.

Aviso ambiental

O produto contém baterias e/ou resíduos elétricos recicláveis. Para proteção do ambiente, não elimine no lixo doméstico, mas para reciclagem leve o produto aos pontos de recolha de resíduos elétricos existentes no seu país.



Garantia

Asseguramos uma garantia de 2 anos para o produto, com início na data da compra. No período de garantia, eliminamos, sem quaisquer custos, qualquer defeito no aparelho em resultado de defeitos nos materiais ou defeitos de fabrico, ao reparar ou substituir por completo o aparelho, conforme decidirmos. Dependendo da disponibilidade, a substituição de uma unidade pode resultar na entrega de um modelo equivalente ou uma cor diferente.

Esta garantia estende-se a todos os países em que o aparelho é fornecido pela Braun ou pelo seu distribuidor designado. Esta garantia não cobre: danos devido a uso indevido, uso ou desgaste normal, especialmente no que diz respeito às cabeças de escova, assim como defeitos que tenham um efeito negligenciável no valor ou funcionamento do aparelho.

A garantia é anulada se forem realizadas reparações por pessoas não autorizadas e se não forem utilizadas peças originais da Braun.

Este aparelho está equipado com um módulo de rádio *Bluetooth* Smart aprovado. A falha ao estabelecer a conexão entre o *Bluetooth* Smart e smartphones específicos não é abrangida pela garantia do dispositivo, exceto se o módulo de rádio *Bluetooth* do aparelho estiver danificado. Os dispositivos *Bluetooth* têm uma garantia própria dos seus fabricantes e não da Oral-B. A Oral-B não influencia nem faz recomendações aos fabricantes de dispositivos e, assim, a Oral-B não assume quaisquer responsabilidades pelo número de dispositivos compatíveis com os sistemas *Bluetooth*.

A Oral-B reserva-se o direito, sem aviso prévio, de fazer modificações ou alterações técnicas à implementação do sistema das características do dispositivo, da interface e da estrutura do menu que são consideradas necessárias para assegurar que os sistemas Oral-B funcionam de forma confiável.

Para obter manutenção durante o período da garantia, entregue ou envie o aparelho

completo com o comprovativo de compra a um Centro de Apoio de Manutenção ao Cliente da Braun autorizado pela Oral-B.

Informações Módulo rádio Bluetooth®

Embora sejam suportadas todas as funções indicadas no dispositivo *Bluetooth*, a Oral-B não assegura 100 % de fiabilidade na conexão e na consistência da capacidade de funcionamento.

O desempenho de funcionamento e a fiabilidade da conexão são consequências diretas de cada dispositivo *Bluetooth* em particular, da versão do software, assim como do sistema operativo dos dispositivos *Bluetooth* e dos regulamentos de segurança da empresa implementados no dispositivo.

A Oral-B segue e implementa de forma rigorosa os padrões *Bluetooth* pelos quais os dispositivos *Bluetooth* podem comunicar e funcionar nas escovas de dentes Oral-B.

Contudo, se os fabricantes de dispositivos não implementarem estes padrões, a compatibilidade e as funcionalidades *Bluetooth* serão comprometidas e o utilizador pode ter problemas de funcionamento e relacionados com as funcionalidades. Lembre-se de que o software no dispositivo *Bluetooth* pode afetar, significativamente, a compatibilidade e o funcionamento.

1) Garantia – Exclusões e limitações

Esta garantia limitada aplica-se apenas aos novos produtos fabricados pela The Procter & Gamble Company, as suas filiais e subsidiárias («P&G») que podem ser identificadas pela marca registada, pelo nome registado ou logótipo Braun / Oral-B afixado. Esta garantia limitada não se aplica a produtos que não sejam P&G, incluindo hardware e software. A P&G não é responsável por danos ou perdas de programas, dados ou outras informações armazenadas em meios contidos no produto, nem qualquer produto ou peça que não seja P&G estão contemplados por esta garantia. A recuperação ou reinstalação de programas, dados ou outras informações não estão contempladas por esta garantia limitada.

Esta garantia limitada não se aplica a (i) danos causados por acidentes, abuso, uso indevido, negligência, aplicação indevida ou productos que não sejam P&G; (ii) danos causados por serviços realizados por outros além da Braun ou de serviços da Braun; (iii) um produto ou peça que tenha sido alterado sem a permis-

são escrita da P&G e (iv) danos resultantes do uso ou da incapacidade de utilização do suporte para smartphone da Oral-B, suporte de espelho para smartphone ou bolsa de viagem para carregamento («Accessórios»).

2) Utilização do suporte para smartphone

Os Acessórios Oral-B incluídos na embalagem foram concebidos para providenciar um modo conveniente de posicionar o seu smartphone enquanto utiliza a app da Oral-B. Experimente várias posições do seu smartphone no suporte para smartphone da Oral-B antes da utilização, para determinar o melhor posicionamento do seu Smartphone no suporte. Assegure-se de que faz essa experiência de modo a não danificar o seu smartphone, caso caia do suporte. Não utilize em automóveis.

LIMITAÇÃO DE RESPONSABILIDADE

À EXTENSÃO PERMITIDA POR LEI, A P&G, OS SEUS DISTRIBUIDORES OU FORNECEDORES NÃO SE RESPONSABILIZARÃO, EM NENHUMA CIRCUNSTÂNCIA, A SI OU A TERCEIROS POR DANOS DIRETOS, INDIRETOS, ACIDENTAIS, CONSEQUENTES, ESPECIAIS, EXEMPLARES OU PUNITIVOS DE QUALQUER NATUREZA, QUE ADVENHAM DA UTILIZAÇÃO OU INCAPACIDADE EM UTILIZAR ACESSÓRIOS DA ORAL-B, INCLUINDO E SEM LIMITAÇÃO, LESÕES A PESSOAS, DANOS A PROPRIEDADE, PERDA DE VALOR DE PRODUTOS DE TERCEIROS QUE SEJAM UTILIZADOS EM CONJUNTO COM OS ACESSÓRIOS DA ORAL-B OU PERDA DE UTILIZAÇÃO DE ACESSÓRIOS DA ORAL-B OU DE PRODUTOS DE TERCEIROS QUE SEJAM UTILIZADOS EM CONJUNTO COM OS ACESSÓRIOS DA ORAL-B, MESMO QUE A P&G TENHA SIDO AVISADA ACERCA DA POSSIBILIDADE DE TAIS DANOS. SEM LIMITAR AS DISPOSIÇÕES SUPRAMENCIONADAS, COMPREENDE E CONCORDA QUE A P&G NÃO É RESPONSÁVEL POR DANOS OU DESTRUIÇÃO DE DISPOSITIVOS ELETRÔNICOS DE CONSUMO OU OUTRAS PROPRIEDADES PESSOAIS CONTIDAS NO INTERIOR OU NO EXTERIOR DE ACESSÓRIOS DA ORAL-B, OU PERDA DE DADOS NOS DISPOSITIVOS SUPRAMENCIONADOS. A ORAL-B NÃO IRÁ, EM CIRCUNSTÂNCIA ALGUMA, REALIZAR UM REEMBOLSO QUE EXCEDA O PREÇO REAL PAGO NA AQUISIÇÃO DO PRODUTO.

Garantia de substituição de cabeças de escova

A garantia da Oral-B é anulada se forem encontrados danos no cabo elétrico recarregável devido à utilização de cabeças de escova que não sejam da Oral-B.

A Oral-B não recomenda a utilização de cabeças de escova que não sejam da Oral-B.

- A Oral-B não se responsabiliza pela qualidade das cabeças de escova que não sejam da Oral-B. Assim, não podemos assegurar o desempenho de limpeza das cabeças de escova que não sejam da Oral-B, tal como comunicado no cabo elétrico recarregável no momento da compra inicial.
- A Oral-B não pode assegurar o encaixe correto de cabeças de escova que não sejam da Oral-B.
- A Oral-B não pode prever o efeito a longo prazo de cabeças de escova que não sejam da Oral-B no que diz respeito ao desgaste do cabo.

Todas as cabeças de escova da Oral-B contêm o logótipo da Oral-B e cumprem as normas de alta qualidade da Oral-B. A Oral-B não vende cabeças de escova de substituição ou peças do cabo com o nome de qualquer outra marca.

Resolução de problemas

| Problema | Razão provável | Solução |
|---|---|---|
| APP | | |
| O cabo não funciona (corretamente) com a App Oral-B™. | <ol style="list-style-type: none"> 1. A App Oral-B™ está fechada. 2. O <i>Bluetooth</i> não está ativado no smartphone. 3. O <i>Bluetooth</i> está desativado no cabo; o indicador <i>Bluetooth</i> (7) está desligado. 4. A ligação <i>Bluetooth</i> com o smartphone perdeu-se. 5. O smartphone não suporta a tecnologia <i>Bluetooth</i> 4.0 (ou superior)/<i>Bluetooth</i> Smart. 6. Cabo no carregador ligado. 7. A App Oral-B™ está desatualizada. | <ol style="list-style-type: none"> 1. Inicie a App Oral-B™. 2. Ative o <i>Bluetooth</i> no smartphone (tal como descrito no respetivo manual do utilizador). 3. Ative o <i>Bluetooth</i> premindo simultaneamente o botão ligar/desligar (3) e o botão de modo (4) durante 2 segundos até que o indicador <i>Bluetooth</i> (7) se ligue. 4. Emparelhe o cabo e o smartphone novamente através das definições da aplicação. Mantenha o seu smartphone nas proximidades ao utilizá-lo com o cabo. 5. O seu smartphone tem de suportar <i>Bluetooth</i> 4.0 (ou superior)/<i>Bluetooth</i> Smart para emparelhar o cabo. Consulte a App Store (SM) ou Google Play™ para smartphones compatíveis. 6. O <i>Bluetooth</i> é desativado quando o cabo é colocado no carregador ligado. 7. Descarregue a versão mais recente da App Oral-B™. |
| Reponha as definições de fábrica | Funcionalidade original do aplicativo desejada. | Pressione e segure o botão liga / desliga (3) por 10 segundos até que todas as luzes indicadoras pisquem simultaneamente. |
| ESCOVA DE DENTES | | |
| O cabo não funciona (na primeira utilização). | <ol style="list-style-type: none"> 1. O cabo não foi ativado. 2. A bateria tem um nível de carregamento muito reduzido; sem luzes ligadas. | <ol style="list-style-type: none"> 1. Coloque o cabo na unidade de carregamento ligada à ficha. Pode levar até 10 minutos para que o mostrador de nível de carregamento (8) pisque. 2. Carregue durante 30 minutos, no mínimo. |
| Som intermitente breve/luz intermitente após 2 minutos ou cabo não comanda nenhum temporizador. | O temporizador foi modificado/desativado através da aplicação. | Utilize a aplicação para alterar as definições do temporizador ou realizar um restauro para as definições de fábrica (consulte Resolução de problemas da aplicação). |

| | | |
|---------------------|---|---|
| O cabo não carrega. | <ol style="list-style-type: none"> 1. A bateria tem um nível de carga muito baixo. 2. A temperatura ambiente está fora dos limites válidos para um carregamento ($\leq 0^{\circ}\text{C}$ e $\geq 60^{\circ}\text{C}$). | <ol style="list-style-type: none"> 1. As luzes indicadoras de carregamento não piscam imediatamente. Podem tardar até 30 minutos. 2. A temperatura recomendada para carregamento é de 5°C a 35°C. |
|---------------------|---|---|

ACESSÓRIOS

| | | |
|---|--|--|
| O desempenho de carregamento de dispositivos ligados por USB através de um estojo de viagem não é o esperado. | O seu dispositivo ligado por USB pode necessitar da fonte de alimentação do fabricante para alcançar o seu desempenho de carregamento. | Utilize a fonte de alimentação original do fabricante do dispositivo com ligação USB para obter o desempenho de carregamento pretendido. |
|---|--|--|

A escova de dentes recarregável contém uma unidade de rádio que funciona na banda de 2,4 até 2,48 GHz, com uma potência máxima de 1 mW.

Desta forma, a Braun GmbH declara que os tipos de equipamento rádio 3771, 3765, 3754, 3764, 3762 e 3767 estão em conformidade com a Diretiva n.º 2014/53/UE. O texto completo da declaração de conformidade da UE está disponível no seguinte endereço da Internet: www.oralb.com/ce.

Em situações pontuais, a escova de dentes poderá desligar-se devido à proximidade de campos eletromagnéticos em frequências de 621 a 714 MHz. Isto não é prejudicial para a escova de dentes. Poderá ligá-la novamente para continuar a escovagem.

Benvenuti in Oral-B!



Prima di utilizzare lo spazzolino da denti, leggere le istruzioni e conservare il presente manuale per eventuali consultazioni successive.

IMPORTANTE

- Verificare periodicamente che l'intero prodotto, i cavi di alimentazione e gli accessori non siano danneggiati. Se danneggiata o non funzionante, l'unità non dovrà più essere utilizzata. Se il prodotto, i cavi o gli accessori sono danneggiati, portarli presso un centro assistenza Oral-B. Non tentare di modificare né riparare il prodotto: ciò può causare incendio, scosse elettriche o lesioni.
- Non adatto a bambini di età inferiore a 3 anni. I bambini dai 3 anni in su e le persone con ridotte capacità fisiche, sensoriali o mentali, o prive di esperienza e cognizione di causa, possono utilizzare lo spazzolino solo sotto la supervisione di altri o dopo avere ricevuto istruzioni in merito all'uso sicuro dell'apparecchio e compreso i possibili rischi.
- La pulizia e la manutenzione non devono essere eseguite dai bambini.

- I bambini non devono giocare con l'apparecchio.
- Utilizzare il prodotto esclusivamente per l'uso previsto, conformemente a quanto indicato nel presente manuale. Non utilizzare accessori non raccomandati dal produttore. Utilizzare solo il caricatore fornito con questo apparecchio.

AVVERTENZE:

- Non immergere il caricatore/supporto di ricarica, la spina smart o la custodia di ricarica da viaggio in acqua o altri liquidi e non riporli in luoghi da cui potrebbe cadere o essere tirati nella vasca da bagno o nel lavandino. In caso di caduta dell'apparecchio in acqua, non tentare di recuperarlo. Scollegarlo immediatamente dalla presa di alimentazione.
- Il dispositivo contiene batterie non sostituibili. Non aprire né smontare il dispositivo. Per il riciclo della batteria smaltire l'intero dispositivo attenendosi alle normative ambientali locali. L'apertura del manico comporta la distruzione dell'apparecchio e invalida la garanzia.
- Quando si scollega l'unità, tirare la spina e non il cavo di alimentazione. Non toccare la spina con le mani bagnate. Ciò può provocare una scossa elettrica.
- In caso di trattamento concomitante a causa di disturbi del cavo orale, consultare il dentista prima dell'uso.
- Questo spazzolino è un dispositivo per l'igiene personale e non è inteso per l'uso su più pazienti in studi odontoiatrici o cliniche specializzate.
- Se il dispositivo è contrassegnato con il simbolo , esso è dotato di un set di cavi speciali (presa Smart), che ha un alimentatore integrato di sicurezza a bassissima tensione. Non scambiare o manomettere nessuna parte di esso, altrimenti c'è il rischio di scossa elettrica. Utilizzare solo il set di cavi speciali codificato -C 492-5214 e/o il caricatore/l'unità di ricarica forniti con l'apparecchio.

- Piccole parti potrebbero staccarsi, tenere lontano dalla portata dei bambini.

Per evitare la rottura della testina che potrebbe generare il rischio di soffocamento a causa di piccole parti o eventuali danni ai denti:

- Assicurarci che la testina sia ben inserita prima di ogni utilizzo. Interrompere l'utilizzo dello spazzolino qualora non sia più possibile inserire correttamente la testina. Non utilizzare mai lo spazzolino senza una testina inserita.
- Se il manico dello spazzolino cade, sostituire la testina prima dell'utilizzo successivo, anche in assenza di danni visibili.
- Sostituire la testina dello spazzolino ogni 3 mesi o prima se la testina appare consumata.
- Pulire la testina accuratamente dopo ogni utilizzo (consultare il paragrafo "Consigli per la pulizia del dispositivo"). Una pulizia corretta dello spazzolino ne assicura il funzionamento in termini di sicurezza ed efficacia.

Informazioni importanti

- Gli spazzolini Oral-B possono essere utilizzati con uno smartphone (per maggiori dettagli, consultare la sezione «Collegamento dello spazzolino ad uno smartphone»).
- Per evitare interferenze elettromagnetiche e/o problemi di compatibilità, disattivare il *Bluetooth* sul manico (5) prima di utilizzare l'apparecchio in aree in cui ciò sia vietato, ad esempio a bordo di aerei, o in aree appositamente contrassegnate, ad esempio negli ospedali.
- Per disattivare il *Bluetooth*, premere contemporaneamente il tasto on/off (3) e il tasto di selezione della modalità (4) per 2 secondi, fino allo spegnimento della spia del *Bluetooth* (7). Per riattivare il *Bluetooth*, seguire la stessa procedura.
- I portatori di pacemaker devono sempre tenere lo spazzolino a più di 15 centimetri dal pacemaker stesso, quando lo spazzolino è in funzione. Ogni qualvolta si sospetti un'interferenza, disattivare il *Bluetooth*.

Descrizione

- 1 Testina
- 2 Smart Ring (Segnalatore Visivo)
- 3 Pulsante on/off
- 4 Pulsante Modalità di Spazzolamento
- 5 Manico
- 6 Indicatore Modalità di Spazzolamento
- 7 Spia del *Bluetooth*®
- 8 Indicatore livello di ricarica

Accessori (disponibilità in base al modello):

- 9 Base di ricarica (con cavo fisso)
- 10 Supporto Testina
- 11 Vano testina con coperchio di protezione
- 12 Custodia da viaggio con caricatore
- 12a Spia livello di ricarica
- 12b Porta USB
- 12c Porta per Spina Smart
- 12d Coperchio interno (con supporto Smartphone integrato)
- 12e Interno rimovibile
- 13 Spina Smart (alimentazione elettrica)
- 14 Base di ricarica (con cavo estraibile)
- 15 Pochette
- 16 Custodia da viaggio base
- 17 Astuccio per caricatore

Nota: Il contenuto può variare in base al modello acquistato.

Specifiche tecniche

Per le specifiche di tensione, fare riferimento a quanto riportato sul fondo del dispositivo.
Livello di rumore: 68 dB (A)

Ricarica e Funzionamento

Lo spazzolino ha un manico impermeabile, è sicuro dal punto di vista elettrico e progettato per essere usato in bagno.

- È possibile utilizzare immediatamente lo spazzolino oppure ricaricarlo per poco tempo posizionandolo sulla base di ricarica (9) collegata o sul supporto di ricarica (14). Usando il supporto di ricarica (14) è necessario utilizzare la spina smart (13) in dotazione (figura B). Solo la spina smart può essere usata per tutti gli intervalli di tensione di rete globali (100 – 240V).

Nota: In caso di batteria scarica (nessuna

luce illuminata sull'indicatore del livello di carica (8) durante la ricarica o nessuna reazione premendo il pulsante on/off (3)), ricaricare per almeno 30 minuti.

- Il livello di ricarica è visibile sull'indicatore del livello di ricarica (8). La spia lampeggiante indica che la batteria si sta caricando (figura ①/B); quando la ricarica è completa, la spia si spegne. Una ricarica completa richiede generalmente 12 ore e garantisce almeno 2 settimane di utilizzo regolare (2 volte al giorno per 2 minuti). Nota: Quando il livello di carica è molto basso, le spie potrebbero non lampeggiare immediatamente; la loro attivazione può richiedere fino a 30 minuti.
- Quando la batteria si sta scaricando, la spia rossa dell'indicatore di ricarica lampeggia e il motore riduce la velocità. Quando la batteria è scarica, il motore si spegne; sarà necessaria una ricarica di almeno 30 minuti per un singolo utilizzo.
- È sempre possibile riporre lo spazzolino sulla base di ricarica collegata per mantenerlo sempre carico; il sovraccarico della batteria è impedito dal dispositivo.

Nota: Conservare il manico a temperatura ambiente per la manutenzione ottimale della batteria.

Attenzione: Non esporre il manico a temperature superiori a 50 °C.

Uso dello spazzolino

Tecnica di spazzolamento

Bagnare la testina e applicare il dentifricio; si può usare qualsiasi tipo di dentifricio. Per evitare schizzi, posizionare la testina sui denti prima di accendere il manico (figura ②). Mentre si spazzolano i denti con le **testine oscillanti-rotanti** Oral-B, spostare lentamente la testina da un dente all'altro, tenendola sulla superficie di ogni dente per alcuni secondi (figura ③).

Nei primi giorni di utilizzo di uno spazzolino elettrico, può verificarsi un lieve sanguinamento delle gengive, che in genere si interrompe dopo qualche giorno. Se il sanguinamento dovesse protrarsi per oltre 2 settimane, consultare il dentista o l'igienista dentale. Per chi soffre di denti e/o gengive sensibili, Oral-B raccomanda di utilizzare la «Modalità Denti Sensibili» (eventualmente in combinazione con una testina Oral-B «Sensitive»).

Caratteristiche dello Smart Ring

Lo spazzolino è dotato dello Smart Ring (2) con varie funzionalità indicate dai diversi colori della spia:

Bianco (default) = Spia di funzionamento e del timer (è possibile personalizzare il colore tramite le impostazioni dell'app Oral-B™)
Rosso = Spia del sensore di pressione
Blu = Indicatore del collegamento *Bluetooth*®

Timer

A intervalli di 30 secondi, la vibrazione intermittente e una luce lampeggiante dello Smart Ring (Segnalatore Visivo) ricordano di cambiare quadrante della bocca (figura ③). Una vibrazione intermittente ad intervalli più lunghi e una luce lampeggiante indicano invece la fine del periodo di spazzolamento di 2 minuti, come consigliato dai dentisti.

Il timer memorizza il tempo trascorso durante lo spazzolamento, anche quando il manico viene temporaneamente spento. Il timer si resetta se si superano i 30 secondi di pausa, premendo per poco tempo il pulsante delle modalità di spazzolamento (4) durante la pausa oppure riposizionando il manico sul caricatore collegato.

Note: Durante l'utilizzo dell'App di Oral-B™, il timer può essere disattivato per alcune funzioni.

Note: Tramite l'App di Oral-B™ è anche possibile personalizzare le impostazioni del timer.

Sensore di pressione

In caso di eccessiva pressione sui denti, lo Smart Ring (2) si illumina di rosso per ricordarti di ridurre la pressione di spazzolamento. Un'alta pressione costante per più di 5 secondi è indicata dalla luce lampeggiante dello Smart Ring (Segnalatore Visibile)(2). Inoltre il pulsante della testina dello spazzolino si bloccherà e l'oscillazione della testina si ridurrà (con le modalità «Pulizia Quotidiana», «Pro Clean» e «Denti Sensitive») (figura ③). Verificare il funzionamento del sensore a intervalli regolari premendo leggermente sulla testina durante l'uso.

Nota: durante l'uso dell'App Oral-B™, il sensore di pressione può essere disattivato per alcune funzioni.

Modalità di spazzolamento

Lo spazzolino offre diverse modalità di spazzolamento, indicate sul display modalità di

spazzolamento (6) sul manico (la modalità «Pulizia Quotidiana» non si illumina sul display modalità di spazzolamento):

- «**Pulizia Quotidiana**» – modalità standard per l'igiene orale quotidiana
- «**Pro Clean**» (**Pulizia Profonda**) – per una straordinaria sensazione di pulito (per uso frequente)
- «**Denti Sensibili**» – per una pulizia delicata ma accurata delle aree sensibili
- «**Sbiancante**» – Eccezionale pulizia lucidante per un uso quotidiano o occasionale
- «**Protezione Gengive**» – per un delicato massaggio per le gengive
- «**Nettalingua**» – pulizia della lingua per un uso quotidiano o occasionale

Quando si utilizza lo spazzolino in modalità «Nettalingua» si raccomanda di utilizzare una testina «Sensitive». È possibile spazzolare la lingua con o senza dentifricio. Spazzolare tutta l'area della lingua in modo regolare e con movimenti delicati. Il tempo di spazzolamento consigliato è di 20 secondi; viene indicato dalla spia lampeggiante dello Smart Ring.

Lo spazzolino si attiva automaticamente nell'ultima modalità selezionata. Per cambiare modalità, premere il pulsante di selezione modalità durante l'uso (figura 4). Per ritornare in modalità «Pulizia Quotidiana», premere e tenere premuto il pulsante di selezione modalità (4).

Note: Tramite l'App di Oral-B™ è anche possibile personalizzare le impostazioni.

Testine

Oral-B offre una gamma di testine diverse, utilizzabili con gli spazzolini elettrici Oral-B.

Le nostre **testine oscillanti-rotanti** possono essere utilizzate per una pulizia di precisione su ogni dente.



Testina Oral-B CrossAction

La nostra testina più avanzata. Setole angolate per una pulizia di precisione. Solleva e rimuove la placca.

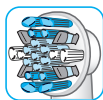

Testina Oral-B FlossAction

Le setole micropulsanti che permettono di rimuovere la placca in profondità negli spazi interdentali.



Testina Oral-B 3D White

La speciale coppetta lucidante per denti naturalmente più bianchi. Le testine Oral-B «3D White» non sono adatte a bambini di età inferiore a 12 anni.

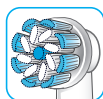

Testina Oral-B Sensi Ultrathin

Setole regolari per pulire la superficie dei denti con setole ultrasottili per un delicato spazzolamento sulle gengive.

La maggior parte delle testine Oral-B hanno setole INDICATOR® di colore azzurro, che indicano quando è necessario sostituire la testina. Eseguendo uno spazzolamento accurato, due volte al giorno per due minuti, il colore azzurro si scolorisce nell'arco di circa 3 mesi, indicando la necessità di sostituire la testina. Se le setole risultano deformate prima dello scolorimento, probabilmente si esercita troppa pressione sui denti e sulle gengive.

L'uso delle testine Oral-B «FlossAction» e Oral-B «3D White» è sconsigliato per chi porta l'apparecchio ortodontico. Utilizzare invece le testine Oral-B «Ortho», appositamente studiate per pulire attorno a fili e placchette.

Collegamento del tuo spazzolino allo Smartphone

L'app di Oral-B™ è disponibile per dispositivi mobili smartphone con sistema operativo iOS o Android. È possibile scaricarla gratuitamente dall'App Store^(SM) o da Google Play™.

Il manico dello spazzolino ha un sensore installato che, insieme alla funzione «riconoscimento della posizione» nell'App, consente di rilevare le aree da spazzolare e per quanto tempo, così da non trascurarne nessuna.

Inoltre, l'App di Oral-B™ consente di tracciare i miglioramenti ottenuti, guidare durante lo spazzolamento e personalizzare le impostazioni dello spazzolino.

- Lanciare l'App di Oral-B™. L'App guiderà attraverso l'intera procedura di collegamento al *Bluetooth*. Si può trovare anche nelle impostazioni dell'App (Impostazioni -> Spazzolino).

Nota: L'App di Oral-B™ ha funzionalità limitata se la tecnologia wireless *Bluetooth* è disattivata sullo smartphone (per istruzioni, consultare il manuale dello smartphone).

- Le istruzioni per l'uso dell'App saranno visualizzate direttamente sullo smartphone.
- Se la tecnologia wireless *Bluetooth* è attivata sul manico, il simbolo *Bluetooth* (7) si illumina. Quando il manico è collegato, lo Smart Ring (segnalatore visivo) (2) lampeggia per poco tempo.
- Tenere lo smartphone a stretta vicinanza (entro 5m di distanza) quando lo si utilizza insieme allo spazzolino. Accertarsi che lo smartphone sia in posizione sicura, in un luogo asciutto.
- Il supporto per lo smartphone (16) (in base al modello) può contenere lo smartphone durante l'uso. Prima di utilizzarlo, assicurarsi che il telefono sia adatto al supporto e che sia stabile (figura D).

Nota: Per potere effettuare il collegamento con lo spazzolino, lo smartphone deve supportare il protocollo *Bluetooth* 4.0 (o superiore)/*Bluetooth* Smart. Gli Smartphone compatibili sono elencati nell'App Store^(SM) o Google Play™.

Attenzione: Controllare sul manuale d'istruzioni dello smartphone per assicurarsi che il telefono/caricatore sia stato progettato per essere utilizzato in ambienti come il bagno.

Consigli per la pulizia

Dopo l'uso, sciacquare la testina dello spazzolino sotto l'acqua corrente tenendo il manico acceso. Quindi spegnere il manico e rimuovere la testina. Sciacquare le 2 parti separatamente, poi asciugarle con un panno prima di riassembleare lo spazzolino. Scollegare la base di ricarica/supporto ricarica prima della pulizia. Supporto Testina (10),

vano testina e coperchio di protezione (11) e supporto smartphone (16) possono essere lavati in lavastoviglie.

Pulire esclusivamente con un panno umido: base di ricarica (9), supporto caricatore (14), astuccio per caricatore (17), custodia da viaggio con caricatore (12), custodia da viaggio base (16), spina smart (13), supporto smartphone (15) (figura ⑤).

Lavabile in lavastoviglie: supporto testina (10), vano testina e coperchio di protezione (11), inserto rimovibile (12e) della custodia da viaggio con caricatore (figura B3).

Lavaggio a mano: pochette (15) solo con acqua tiepida (30°C - 40°C).

Accessori

(in base al modello)

Custodia da viaggio con caricatore

- Per ricaricare lo spazzolino (5) posizionarlo sulla custodia da viaggio con caricatore (12) e collegarlo ad una presa di corrente, utilizzando la spina smart (13) in dotazione. La spina smart può essere usata per tutti gli intervalli di tensione di rete globali (100 - 240V).
- La spia lampeggiante (12a) della custodia da viaggio con caricatore indica che lo spazzolino si sta ricaricando. Quando la ricarica è completa, la spia si spegne. Una ricarica completa richiede generalmente 12 ore (figura B1).

Nota: È possibile utilizzare la porta USB (12b) per caricare un dispositivo elettrico mentre la custodia da viaggio con caricatore è collegata. Lo spazzolino si può ricaricare unicamente con la spina smart (13) (12c) e non tramite la porta USB.

- Il coperchio interno della custodia da viaggio contiene un supporto smartphone integrato (12d), dove è possibile posizionare lo smartphone durante l'uso (figura B2). Prima dell'uso, verificare che il telefono si adatti al supporto e che sia stabile.
- **Pulizia:** L'interno rimovibile (figura B3) (12e) della custodia da viaggio è lavabile in lavastoviglie (figura ⑤). La custodia esterna deve essere pulita esclusivamente con un panno umido. Assicurarsi che tutti i componenti della custodia da viaggio siano completamente asciutti prima di riassembleare le parti e che spazzolino/testine siano asciutti prima di riporli nella custodia da viaggio.

Nota: Pulire immediatamente eventuali macchie sulla custodia da viaggio. Conservare la custodia da viaggio in un luogo asciutto e pulito. Controllare sul manuale d'istruzioni dello smartphone, il telefono/caricatore deve essere progettato per l'utilizzo in ambienti come il bagno.

Pochette/Astuccio per caricatore

Riporre spazzolino/testina puliti e asciutti nella custodia da viaggio base (16) e poi nella pochette (15) (figura C).

Riporre il caricatore/supporto caricatore nell'astuccio del caricatore (17) (figura D).

Pulizia: Pulire immediatamente eventuali macchie sulla superficie. La pochette deve essere lavata a mano solo con acqua tiepida (30°C – 40°C). La custodia da viaggio base e l'astuccio per il caricatore devono essere puliti con un panno umido (figura ⑤).

Riporre in un luogo pulito e asciutto.

Soggetto a modifica senza preavviso.

INFORMAZIONE AGLI UTILIZZATORI

Il prodotto contiene batterie e/o rifiuti elettrici riciclabili.

Il simbolo del cassonetto barrato riportato sull'apparecchiatura o

sulla sua confezione indica che il prodotto alla fine della propria vita utile deve essere raccolto separatamente dagli altri rifiuti.

L'utente dovrà, pertanto, conferire l'apparecchiatura giunta a fine vita agli idonei centri comunali di raccolta differenziata dei rifiuti elettrotecnici ed elettronici. In alternativa alla gestione autonoma è possibile consegnare l'apparecchiatura che si desidera smaltire al rivenditore, al momento dell'acquisto di una nuova apparecchiatura di tipo equivalente. Presso i rivenditori di prodotti elettronici con superficie di vendita di almeno 400 m² è inoltre possibile consegnare gratuitamente, senza obbligo di acquisto, i prodotti elettronici da smaltire con dimensioni inferiori a 25 cm. L'adeguata raccolta differenziata per l'avvio successivo dell'apparecchiatura dismessa al riciclaggio, al trattamento e allo smaltimento ambientale compatibile contribuisce ad evitare possibili effetti negativi sull'ambiente e sulla

salute e favorisce il reimpiego e/o riciclo dei materiali di cui è composta l'apparecchiatura.

Garanzia

Il prodotto è garantito per 2 anni a partire dalla data di acquisto. Entro il periodo di garanzia, il produttore si impegna ad eliminare, gratuitamente, qualsiasi difetto dell'apparecchio derivante da imperfezioni dei materiali o del processo produttivo, mediante riparazione o sostituzione di tutto l'apparecchio, a propria discrezione.

La presente garanzia si estende a tutti i Paesi nei quali l'apparecchio è fornito da Braun o da un distributore autorizzato.

La garanzia non copre danni dovuti ad uso improprio, normale usura o utilizzo (in particolare le testine), né difetti che possano avere effetti trascurabili sul valore o il funzionamento dell'apparecchio.

La presente garanzia decade in caso di riparazioni da parte di personale non autorizzato e in caso di utilizzo di ricambi non originali Braun.

Questo apparecchio è dotato di un modulo radio *Bluetooth* Smart approvato. La garanzia del dispositivo non si applica in caso di impossibilità a stabilire una connessione *Bluetooth* Smart con uno specifico smartphone, a meno che il modulo radio *Bluetooth* dell'apparecchio non risulti danneggiato. I dispositivi *Bluetooth* sono garantiti dai rispettivi produttori e non da Oral-B. Oral-B non influenza né formula specifiche raccomandazioni ai produttori di dispositivi, pertanto non si assume alcuna responsabilità in merito ai dispositivi compatibili con i propri sistemi *Bluetooth*.

Oral-B si riserva il diritto di apportare, senza alcun preavviso, modifiche tecniche o variazioni all'implementazione di sistema delle funzioni, dell'interfaccia e dei cambiamenti alla struttura dei menu del dispositivo, ritenute necessarie per garantire il corretto funzionamento dei sistemi Oral-B.

Per ricevere assistenza durante il periodo coperto da garanzia, consegnare o spedire tutto l'apparecchio, unitamente allo scontrino, ad un centro assistenza Oral-B Braun autorizzato.

Informazioni Modulo radio **Bluetooth®**

Nonostante il supporto di tutte le funzioni indicate nel dispositivo *Bluetooth*, Oral-B non garantisce un'affidabilità di connessione del 100% e un funzionamento omogeneo delle caratteristiche.

Il funzionamento e l'affidabilità della connessione dipendono direttamente dal singolo dispositivo *Bluetooth*, dalla versione software e dal sistema operativo supportato dal dispositivo *Bluetooth*, nonché dalle disposizioni aziendali in materia di sicurezza implementate nel dispositivo.

Oral-B osserva e implementa in maniera rigorosa lo standard *Bluetooth*, che permette ai dispositivi *Bluetooth* di comunicare e funzionare all'interno degli spazzolini Oral-B.

Tuttavia, se i produttori dei dispositivi non implementano tale standard, la compatibilità e le caratteristiche *Bluetooth* possono risultare ulteriormente compromesse e l'utente potrebbe sperimentare problemi funzionali o legati alle caratteristiche del dispositivo. Si ricorda inoltre che il software del dispositivo *Bluetooth* può influenzarne sensibilmente la compatibilità e il funzionamento.

1) Garanzia – Esclusioni e limiti

Questa garanzia limitata si applica unicamente ai nuovi prodotti fabbricati da o per The Procter & Gamble Company, sue Affiliate o Controllate («P&G») che sono identificabili dal marchio commerciale, nome commerciale o logo Braun / Oral-B apposto. Questa garanzia limitata non si applica a qualsiasi prodotto non P&G, hardware e software compresi. P&G non è responsabile di eventuali danni a, o perdita di programmi, dati o altre informazioni memorizzate su qualsiasi supporto incluso nel prodotto, o qualsiasi prodotto non P&G o parte non coperta da questa garanzia limitata. Il recupero o la reinstallazione di programmi, dati o altre informazioni non sono coperti da questa garanzia limitata.

Questa garanzia limitata non si applica a (i) danni causati da incidenti, abuso, uso improprio, negligenza, errata applicazione, o prodotti non P&G; (ii) danni causati da interventi eseguiti da persone estranee a Braun o in centri assistenza non autorizzati da Braun; (iii) un prodotto o parte che sia stato modificato senza il permesso scritto di

P&G, e (iv) danni derivanti dall'uso o dall'incapacità di utilizzare la base per smartphone Oral-B, il supporto smartphone per specchio, o la custodia da viaggio per base di ricarica («Accessori»).

2) Uso del supporto smartphone

Gli accessori Oral-B inclusi nella confezione sono progettati per offrire un sistema comodo per posizionare lo smartphone durante l'uso dell'app Oral-B. Per determinare la posizione migliore dello smartphone nel supporto smartphone Oral-B, provare a orientare il telefono in diverse direzioni nel supporto prima dell'uso. Verificare di svolgere questa operazione in modo tale che lo smartphone non subisca danni in caso di caduta dal supporto. Non utilizzare nelle automobili.

LIMITAZIONE DELLA RESPONSABILITÀ NEI LIMITI CONSENTITI DALLA LEGGE APPLICABILE, IN NESSUN CASO P&G, I SUOI DISTRIBUTORI O FORNITORI SARANNO RESPONSABILI NEI VOSTRI CONFRONTI O DI TERZI PER QUALSIASI DANNO DIRETTO, INDIRETTO, INCIDENTALE, CONSEGUENZIALE, SPECIALE, ESEMPLARE O PUNITIVO, DI QUALSIASI NATURA, DERIVANTE DALL'USO O INCAPACITÀ DI UTILIZZARE GLI ACCESSORI ORAL-B, COMPRESI, SENZA ALCUNA LIMITAZIONE, LESIONI ALLE PERSONE, DANNI ALLA PROPRIETÀ, PERDITE DI VALORE DI PRODOTTI DI TERZI UTILIZZATI IN O CON GLI ACCESSORI ORAL-B, O PERDITA DI USO DEGLI ACCESSORI ORAL-B O DI QUALSIASI PRODOTTO DI TERZI CHE VENGANO UTILIZZATI IN O CON GLI ACCESSORI ORAL-B, ANCHE NEL CASO IN CUI P&G SIA STATA INFORMATO DELLA POSSIBILITÀ DI TALI DANNI. SENZA LIMITARE QUANTO SOPRA, SI RICONOSCE E ACCETTA CHE P&G NON HA RESPONSABILITÀ ALCUNA PER QUALSIASI DANNO A O DISTRUZIONE DI DISPOSITIVI ELETTRONICI DEL CONSUMATORE O ALTRI BENI PERSONALI CONTENUTI NEGLI ACCESSORI ORAL-B O ESTERNI AD ESSI, O QUALSIASI PERDITA DI DATI CONTENUTI NEI DISPOSITIVI DI CUI SOPRA. IN NESSUN CASO QUALSIASI RECUPERO NEI CONFRONTI DI ORAL-B POTRÀ SUPERARE IL PREZZO PAGATO PER L'ACQUISTO DEL PRODOTTO.

Testine sostitutive in garanzia

La garanzia Oral-B decade qualora sia possibile dimostrare che il danno al manico ricaricabile è riconducibile all'uso di testine sostitutive non originali Oral-B.

Oral-B sconsiglia di utilizzare testine sostitutive non originali Oral-B.

- Oral-B non può controllare la qualità delle testine sostitutive non originali Oral-B, quindi non può garantire che la capacità di pulizia delle testine sostitutive non originali sia pari a quella indicata sulla confezione del manico elettrico ricaricabile al momento dell'acquisto iniziale.
- Oral-B non può garantire l'adattabilità delle testine sostitutive non originali.
- Oral-B non è in grado di prevedere gli effetti a lungo termine dell'uso di testine non originali sull'usura del manico.

Tutte le testine sostitutive Oral-B riportano il logo Oral-B e rispettano i nostri elevati standard qualitativi. Oral-B non commercializza testine sostitutive o parti del manico con altri marchi.

Risoluzione dei problemi

| Problema | Possibile causa | Soluzione |
|---|---|---|
| APP | | |
| Lo spazzolino non funziona (correttamente) con l'app Oral-B™. | <ol style="list-style-type: none"> 1. L'App Oral-B™ App è chiusa. 2. Il <i>Bluetooth</i> non è attivato sullo smartphone. 3. Il <i>Bluetooth</i> è disattivato sullo spazzolino; l'indicatore <i>Bluetooth</i> (7) è spento. 4. La connessione <i>Bluetooth</i> allo smartphone è stata persa. 5. Il tuo smartphone non supporta <i>Bluetooth</i> 4.0 (o versioni superiori)/<i>Bluetooth</i> Smart. 6. Lo spazzolino è collegato al caricatore. 7. La versione dell'App Oral-B™ è obsoleta. | <ol style="list-style-type: none"> 1. Avviare l'App Oral-B™. 2. Attivare il <i>Bluetooth</i> sullo smartphone (come descritto nel relativo manuale d'uso). 3. Attivare il <i>Bluetooth</i> premendo contemporaneamente i tasti ON/OFF (3) e il pulsante di modalità (4) per 2 secondi fino all'accensione dell'indicatore <i>Bluetooth</i> (7). 4. Associare nuovamente lo spazzolino allo smartphone tramite le impostazioni dell'App. Tenere lo smartphone nelle immediate vicinanze quando lo si usa con lo spazzolino. 5. Lo smartphone deve supportare <i>Bluetooth</i> 4.0 (o versione superiore)/<i>Bluetooth</i> Smart per poter abbinare lo spazzolino. Controllare sull'App Store (SM) o Google Play™ gli smartphone compatibili. 6. Quando lo spazzolino è collegato al caricatore, il <i>Bluetooth</i> è disattivato. 7. Si consiglia di scaricare l'ultima App Oral-B™. |
| Reset alle impostazioni di fabbrica. | Ripristinare le funzionalità originarie dell'applicazione. | Tenere premuto il tasto on/off (3) per 10 secondi, fin quando tutte le spie non lampeggiano due volte simultaneamente. |
| SPAZZOLINO | | |
| Lo spazzolino non funziona (durante il primo utilizzo). | Il livello di carica della batteria è molto basso; le spie non si accendono. | Ricaricare per almeno 30 minuti. |
| Luce lampeggiante e suoni intermittenti brevi dopo 2 minuti o lo spazzolino non aziona alcun timer. | Il timer è stato modificato/disattivato tramite l'App. | Utilizzare l'App per modificare le impostazioni del timer o eseguire il ripristino delle impostazioni di fabbrica (consultare la sezione "Risoluzione dei problemi dell'App"). |

| | | |
|---------------------------|--|--|
| Il manico non si ricarica | <ol style="list-style-type: none"> 1. La batteria è a un livello di carica molto basso. 2. La temperatura ambiente per la ricarica è fuori dall'intervallo di validità ($\leq 0^{\circ}\text{C}$ e $\geq 60^{\circ}\text{C}$). | <ol style="list-style-type: none"> 1. Le luci che segnalano la ricarica potrebbero non lampeggiare subito; ciò potrebbe impiegare fino a 30 minuti. 2. La temperatura ambiente consigliata per la ricarica è tra i 5°C e i 35°C. |
|---------------------------|--|--|

ACCESSORI

| | | |
|--|--|---|
| La ricarica dei dispositivi collegati tramite USB alla custodia da viaggio con caricatore non avviene come previsto. | Potrebbe essere necessario verificare che la fonte di alimentazione del produttore del dispositivo collegato tramite USB sia originale perché la ricarica avvenga correttamente. | Utilizzare la fonte di alimentazione originale del produttore del dispositivo collegato tramite USB per ottenere le prestazioni di ricarica desiderate. |
|--|--|---|

Questo spazzolino ricaricabile contiene un dispositivo radio che opera nella banda 2,4 - 2,48 GHz con una potenza massima di 1mW.

Con la presente, Braun GmbH dichiara che il dispositivo radio dei modelli 3771, 3765, 3754, 3764, 3762 e 3767 è conforme alla Direttiva 2014/53 /UE. Il testo integrale della dichiarazione di conformità UE è disponibile al seguente indirizzo internet: www.oralb.com/ce

In rarissime situazioni, lo spazzolino può spegnersi a causa di campi elettromagnetici nelle vicinanze compresi tra 621 e 714 MHz. Questo non presenta alcun rischio per il tuo spazzolino; puoi riaccenderlo e continuare a spazzolare i denti.

Welkom bij Oral-B!

Lees voor het gebruik van dit apparaat de gebruiksaanwijzing aandachtig door en houd deze bij voor toekomstig gebruik.

BELANGRIJK

- Controleer het volledige apparaat/snoer/accessoires regelmatig op schade. Gebruik geen onderdeel dat beschadigd is of niet werkt. Indien het apparaat/snoer/accessoires niet meer werkt, breng het naar een Oral-B Service Center. Wijzig of repareer het product niet. Dit kan brand, een elektrische schok of verwondingen veroorzaken.
- Dit apparaat is niet bedoeld voor gebruik door kinderen onder de 3 jaar. Het apparaat kan gebruikt worden door kinderen, door personen met een lichamelijke, zintuiglijke of mentale beperking, of door personen zonder ervaring of kennis wanneer zij het apparaat onder toezicht en op een veilige manier kunnen gebruiken of instructies hebben ontvangen over het gebruik van het apparaat op een veilige manier en op de hoogte zijn van eventuele risico's door gebruik van het apparaat.

- Het reinigen en onderhoud mag niet door kinderen gebeuren.
- Houd toezicht op kinderen om te voorkomen dat ze met het apparaat gaan spelen.
- Gebruik dit product alleen waarvoor het gebruikt dient te worden zoals beschreven in deze gebruiksaanwijzing. Gebruik geen hulpstukken die niet worden aanbevolen door de fabrikant. Gebruik alleen de lader dat met het toestel geleverd wordt.

WAARSCHUWING

- Plaats de oplader/oplaadsokkel niet in water of vloeistof of op een plaats waar deze in het bad of in de wastafel kan vallen. Haal de oplader nooit uit het water wanneer deze erin is gevallen. Haal de oplader onmiddellijk uit het stopcontact.
- Dit apparaat bevat batterijen die niet kunnen worden vervangen. Het toestel niet openen en demonteren. Gelieve voor het recyclen van de batterij het volledige toestel weg te gooien volgens de lokale milieu-wetgeving. Door het handvat te openen wordt het apparaat vernietigd en is de garantie ongeldig.
- Bij het verwijderen van de stekker uit het stopcontact trekt u altijd aan de stekker, nooit aan het snoer. Raak de stekker niet aan met natte handen. Dit kan een elektrische schok veroorzaken.
- Wanneer u onder behandeling bent voor dentale zorg, raadpleeg uw tandarts voor gebruik van dit apparaat.
- Deze tandenborstel is een persoonlijk mondverzorgingsapparaat dat niet bestemd is voor gebruik bij meerdere patiënten in een tandartsenpraktijk.
- Gebruik enkel de lader en/of de speciale snoerset (smartplug) met geïntegreerde veilige extra laag voltage-stroomadapter die bij het apparaat wordt geleverd. Ver-

wissel of verander geen enkel onderdeel hiervan, omdat je dan risico loopt op een elektrische schok. Indien de oplaadstandaard/het oplaadreisetui gemarkeerd is met -C 492-5214, gebruik dan alleen de Braun/Oral-B speciale snoerset (smartplug) met deze identificatie.

- Kleine onderdelen kunnen losraken, buiten het bereik van kinderen houden.

Om te voorkomen dat de opzetborstel kapot gaat en kleine deeltjes produceert die kunnen leiden tot stikken of de tanden kunnen beschadigen:

- Zorg er voor elk gebruik voor dat de opzetborstel goed past. Stop met het gebruik van de tandenborstel als de opzetborstel niet meer goed past. Gebruik nooit zonder opzetborstel.
- Als het handvat van de tandenborstel is gevallen, dient de opzetborstel voor het volgende gebruik te worden vervangen, ook als er geen zichtbare schade is.
- Vervang de opzetborstel elke 3 maanden of sneller indien de borstelkop versleten is.
- Maak de opzetborstel na elk gebruik goed schoon (bekijk de paragraaf 'Adviezen voor het reinigen'). Goed schoonmaken zorgt ervoor dat de tandenborstel veilig en langdurig functioneel kan worden gebruikt.

Belangrijke informatie

- U kunt de Oral-B tandenborstel samen gebruiken met uw smartphone (zie rubriek «Verbind uw tandenborstel met uw smartphone»)
- Om elektromagnetische en/of compatibiliteitsstoringen te vermijden, gelieve **Bluetooth** van uw tandenborstel (5) uit te schakelen alvorens hem te gebruiken in een beveiligde omgeving zoals vliegtuigen of speciaal afgebakende zones in ziekenhuizen.
- Deactiveer **Bluetooth** door gedurende 2 seconden de aan/uit toets (3) en de functie toets (4) tegelijk in te drukken totdat de **Bluetooth** indicator(7) uitgaat. Volg dezelfde procedure om **Bluetooth** terug te activeren.
- Personen met een pacemaker dienen de tandenborstel minimaal 15 centimeter van de pacemaker verwijderd te

houden als hij aanstaat. Als u op enig ogenblik een storing vermoedt, schakel dan **Bluetooth** van de tandenborstel uit.

Beschrijving

- 1 Opzetborstel
- 2 Smart Ring
- 3 Aan/uit knop
- 4 Poetsfunctie knop
- 5 Handgreep
- 6 Poetsfunctie scherm
- 7 **Bluetooth**[®] indicator
- 8 Oplaad-indicator scherm

Accessoires (verschillend per model):

- 9 Oplader (met vaste snoer)
- 10 Houder voor opzetborstels
- 11 Opbergbakje met beschermende cover voor opzetborstels
- 12 Oplaadreisetui
- 12a Batterij-indicator
- 12b USB poort
- 12c Poort Smartplug
- 12d Binnendeksel (met houder voor smartphone)
- 12e Verwijderbare binnenhuls
- 13 Smart plug (stroomkabel)
- 14 Oplaadsokkel (met afneembare snoer)
- 15 Toilettas
- 16 Basisreisetui
- 17 Tasje voor oplader

Let op: Inhoud kan per model verschillen

Specificaties:

Voor specificaties gerelateerd aan voltage, gelieve te kijken naar de kentekenplaten/onder het apparaat
Geluidsniveau: 68 dB (A)

Opladen en gebruik

Het handvat van de tandenborstel is waterproof, veilig te gebruiken wanneer aangesloten op de elektriciteit en ontworpen voor gebruik in de badkamer.

- Je kunt je tandenborstel direct gebruiken of kort opladen door hem op de aangesloten oplader (9) of op de oplaadsokkel (14) te plaatsen. Wanneer je de oplaadsokkel gebruikt, maak dan gebruik van de meegeleverde extra smart plug (13)

(afbeelding B). Alleen de smart plug mag met de meeste wereldwijd gebruikelijke voltages worden gebruikt (100-240V).

Let op: Wanneer de batterij leeg is (lampjes branden niet op het batterijdisplay (8) tijdens het opladen of als hij niet reageert wanneer je de aan/uit-knop (3) indrukt), laat hem dan minimaal 30 minuten opladen.

- Het oplaadniveau is aangegeven op het batterijdisplay (8). Knipperende lampjes geven aan dat de batterij wordt opgeladen (afbeelding ①/B); de lampjes gaan uit zodra het apparaat volledig is opgeladen. Volledig opladen duurt over het algemeen 12 uur en hiermee kun je minstens 2 weken regelmatig poetsen (twee keer per dag, 2 minuten).

Opmerking: Wanneer de batterij zeer leeg is, is het mogelijk dat de lampjes niet onmiddellijk branden; dat kan tot 30 minuten duren.

- Wanneer de oplaadbare batterij bijna leeg is zal het rode indicatielampje en het batterij-indicator scherm knipperen en de snelheid zal afnemen. Eens de batterij leeg is, zal de motor van het apparaat stilvallen. U zult tenminste 30 minuten moeten opladen voor één poetsbeurt.

- Om de volledige capaciteit te behouden, kunt u het handvat in het aangesloten oplaadstation laten staan; er is geen risico op overladen.

Opmerking: berg de handgreep op bij kamertemperatuur voor optimaal behoud van de batterij.

Waarschuwing: Stel de handgreep niet bloot aan temperaturen hoger dan 50 °C.

Gebruik van de tandenborstel

Poetstechniek

Maak de opzetborstel nat en breng tandpasta aan; u kunt elke soort tandpasta gebruiken. Om spetteren te voorkomen, plaats de tandenborstel tegen uw tanden voor u de tandenborstel aan zet (afbeelding ②). Wanneer u uw tanden poetst met een **oscillerend-roterend Oral-B opzetborstelje**, verplaats de borstelkop langzaam van tand naar tand en blijf een aantal seconden op elk tandoppervlak. Ongeacht de opzetborstel, poets eerst de

buitenkant, dan de binnenkant en dan de kiezen. Poets elk van de vier kwadranten van uw mond met evenveel zorg (afbeelding ③). U kunt ook uw tandarts raadplegen voor de techniek die het best bij u past.

Het zou kunnen dat uw tandvlees licht gaat bloeden tijdens de eerste dagen dat u de elektrische tandenborstel gebruikt. Over het algemeen stopt het bloeden na een paar dagen. Als dit na 2 weken nog gebeurt, raadpleeg dan uw tandarts. Als u gevoelig tandvlees of gevoelige tanden heeft, raadt Oral-B aan de poetsstand «Gevoelig» te gebruiken (u kunt dit, als u dat wenst, combineren met een Oral-B «Sensitive» opzetborstel).

Smart Ring functies

Uw tandenborstel is uitgerust met een Smart Ring (2) die verschillende functionaliteiten heeft, elk aangeduid met een verschillende kleur:

Wit (standaard) = lampje zichtbare timer en activatie (kies uw kleur via de Oral-B™ App settings)

Rood = Poetsdruksensor lampje

Blauw = Verbindingsindicator *Bluetooth*®

Timer

De timer geeft elke 30 seconden een signaal met een kort stotterend geluid en het lichtje van de Smart Ring knippert om aan te geven om het volgende kwadrant van uw mond te poetsen (afbeelding ③). Een lang signaal en een knipperlichtje geven aan dat u de door tandartsen aanbevolen poetstijd van 2 minuten bereikt heeft.

De timer onthoudt de verstreken poetstijd zelfs wanneer het handvat kort wordt uitgeschakeld tijdens het poetsen. Wanneer de onderbreking langer dan 30 seconden duurt, gaat de timer terug naar starttijd. Druk kort op de functieknop (4) of plaats de handgreep in het aangesloten oplaadstation. Opmerking: Tijdens het gebruik van de Oral-B™ App kan de timer voor sommige functies gedeactiveerd zijn. Opmerking: U kunt de timer ook personaliseren via de Oral-B™ App.

Poetsdruksensor

Wanneer je te hard poetst, zal de Smart Ring (2) rood oplichten, als herinnering om zachter te poetsen. Constante hoge poetsdruk

van langer dan 5 seconden wordt aangegeven door een snel knipperende Smart Ring (2). Daarnaast zal de opzetborstel stoppen met pulseren en zullen de trillende bewegingen van de opzetborstel langzaam afnemen (tijdens poetsstanden «Dagelijkse reiniging», «Pro-Clean» en «Gevoelige tanden») (afbeelding ③).

Controleer af en toe de werking van de poetsdruksensor door zacht op de opzetborstel te drukken tijdens het gebruik.

Opmerking : Tijdens het gebruik van de Oral-B™ App kan de poetsdruksensor voor sommige functies gedeactiveerd zijn.

Poetsstanden

Uw tandenborstel biedt verschillende poetsstanden aangegeven in het poetsfunctiescherm (6) op de handgreep. (bij «Dagelijkse Reiniging» gaat geen lampje branden op het scherm):

- «**Dagelijkse Reiniging**» – Standaardstand voor dagelijkse reiniging
- «**ProClean**» – Voor een ongelooflijk schoon gevoel (werkt met hogere frequentie)
- «**Sensitive**» – Zachte maar grondige reiniging voor de gevoelige zones
- «**3D White**» – Polijsten voor minder frequent of dagelijks gebruik
- «**Tandvleesverzorging**» – Zachte massage van het tandvlees
- «**Tongreiniger**» – Voor dagelijks of occasioneel reinigen van de tong

Wanneer u met de «Tongreiniger» functie poetst, raden wij u aan de «Sensitive» opzetborstel te gebruiken. U kan uw tong met of zonder tandpasta reinigen. Poets systematisch met zachte bewegingen het ganse tongoppervlak. De aanbevolen poetstijd is 20 seconden; dit wordt met een knipperlichtje aangeduid op de Smart Ring.

Uw tandenborstel start automatisch in de «Dagelijkse Reiniging» poetsstand. Om naar een andere poetsstand te schakelen, drukt u tijdens het gebruik, vervolgens op de functietoets (afbeelding ④). Om, vanuit eender welke poetsstand, terug te keren naar

«Dagelijkse Reiniging» poetsstand, houdt u de functietoets ingedrukt (4).

Opmerking: U kan de poetsstanden personaliseren via de Oral-B™ App.

Opzetborstels

Oral-B biedt een grote variatie aan verschillende opzetborstel die bij uw Oral-B tandenborstel passen.

Onze **oscillerende-roterende opzetborstels** kunnen gebruikt worden voor tand-per-tand precieze reiniging.



Oral-B CrossAction opzetborstel

Onze meest geavanceerde opzetborstel. Schuin geplaatste borstelharen voor een precieze reiniging. Tilt tandplak op en veegt het weg.

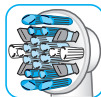

Oral-B FlossAction opzetborstel

Heeft micropulse borstelharen voor een buitengewone tandplakverwijdering tot diep tussen de tanden.

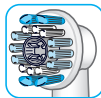

Oral-B 3D White opzetborstel

Heeft een speciale polijstcup om de tanden natuurlijk witter te maken. De «3D White» opzetborstel mag niet gebruikt worden door kinderen onder de 12 jaar.

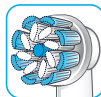

Oral-B Sensi Ultrathin opzetborstel

bevat een combinatie van normale borstelhaartjes om tandoppervlakken te reinigen en superdunne borstelhaartjes voor een zachte poetservaring op de tandvleesrand.

De meeste Oral-B opzetborstels hebben lichtblauwe INDICATOR® borstelharen die helpen bepalen wanneer de opzetborstel vervangen dient te worden. Bij grondig poetsen, tweemaal per dag gedurende twee minuten zal de blauwe kleur vervagen in ongeveer 3 maanden en aangeven dat de opzetborstel vervangen dient te worden.

Wanneer de borstelharen wijd gaan staan vooraleer de kleur vervaagd is, kan het zijn dat u te veel druk uitoefent op de tanden en het tandvlees.

We raden aan de Oral-B «FlossAction» of Oral-B «3D White» opzetborstel niet te gebruiken wanneer u een beugel draagt. U kunt dan de Oral-B «Ortho» opzetborstels gebruiken die speciaal werden ontwikkeld voor reiniging rondom beugels.

Uw tandenborstel met uw smartphone verbinden

De Oral-B™ App is beschikbaar voor smartphones met iOS of Android operating systems. Download de gratis Oral-B™ App uit de App Store^(SM) of Google Play™.

Je handvat bevat een sensor die, samen met een «positiedetectie»-functie binnen de App, je helpt de zones op te sporen die je moet poetsen en voor hoe lang.

Bovendien geeft de Oral-B™ App je de mogelijkheid om uw poetsprogressie bij te houden, je te coachen en uw poetsgewoontes te personaliseren.

- Activeer de Oral-B™ App. De App zal u door de ganse *Bluetooth* procedure loodsen. Dit kan je ook terugvinden onder de App instellingen (Instellingen -> Tandeborstel)

Opmerking: de Oral-B™ App functie is beperkt wanneer *Bluetooth* uit-geschakeld is (voor uitleg gelieve de gebruiksaanwijzing van uw smartphone te raadplegen).

- Verdere App instructies zullen getoond worden op uw smartphone.
- Wanneer de *Bluetooth* geactiveerd is op uw tandenborstel, zal het *Bluetooth* symbooltje (7) branden. Eens de tandenborstel verbinding heeft gemaakt met de App, zal de Smart Ring (2) kort knipperen.
- Houd uw smartphone in de buurt (binnen een straal van 5m) wanneer u uw tandenborstel gebruikt. Leg de smartphone op een veilige, droge plek.

Opmerking: Uw smartphone moet *Bluetooth* 4.0 (of hoger) / *Bluetooth* Smart ondersteunen om verbinding te kunnen maken met uw tandenborstel.

Geschikte smartphones worden in de App Store^(SM) of Google Play™ vermeld.

Waarschuwing: Raadpleeg de gebruikershandleiding van je smartphone om te controleren of je telefoon/oplader ontworpen is voor gebruik in een badkamer.

Aanbevelingen voor het reinigen

Spoel na het poetsen de opzetborstel af onder stromend water terwijl de tandenborstel nog aan staat. Zet de tandenborstel uit en verwijder de opzetborstel. Reinig het handvat en de opzetborstel afzonderlijk en droog beide af alvorens ze terug in elkaar te zetten.

Haal voor schoonmaak de oplader/oplaadsokkel uit het stopcontact (afbeelding ⑤). Uitsluitend met een vochtig doekje te reinigen: de oplader (9), de oplaadsokkel (14), het tasje voor oplader (17), het oplaadreisetui (12), het basisreisetui (16) en de smart plug (13).

Vaatwasmachinebestendig: de houder voor opzetborstels (10), het opbergbakje voor opzetborstels/beschermende cover (11), en de verwijderbaar binnenhuls (12e) van het oplaadreisetui (afbeelding B3).

Met de hand te wassen: de toilettaas (15) uitsluitend met lauw water (30°C – 40°C).

Accessoires

(verschillend per model)

Oplaadreisetui

- Plaats het handvat (5) op de pin in het oplaadreisetui (12) en verbind deze met een stopcontact om deze op te laden. Maak hierbij gebruik van de bijgeleverde extra smartplug (13). De smartplug kan met de meeste wereldwijd gebruikelijke voltages worden gebruikt (100 - 240 V).
- Het knipperende lampje (12a) op het oplaadreisetui geeft aan dat het handvat wordt opgeladen. Het lampje gaat uit zodra het handvat volledig opgeladen is. Volledig opladen duurt normaal gesproken 12 uur (afbeelding B1).
Opmerking: U kunt de USB poort (12b) gebruiken om een elektrisch apparaat op te laden terwijl het reisetui in het stopcon-

tact steekt. De handgreep kan enkel met de Smart Plug (13) (12c) worden opgeladen, en niet via de USB poort.

- Het binnenste deel van het reisetui heeft een ingebouwde houder (12d) voor uw smartphone (afbeelding B2). Voor gebruik, wees zeker dat uw telefoon in de houder past en stabiel blijft zitten.
- Reiniging : De verwijderbare binnenhuls (afbeelding B3 (12e) van het reisetui is vaatwasbestendig (afbeelding 5). Het buitenste deel mag enkel met een vochtige doek gereinigd worden. Zorg ervoor dat de onderdelen van het reisetui volledig droog zijn vooraleer deze terug in elkaar te zetten en dat de tandenborstel/opzetborstels droog zijn vooraleer deze in het reisetui op te bergen.

Opmerking: Verwijder vlekken op het reisetui onmiddellijk. Bewaar het reisetui op een schone en droge plaats. Raadpleeg de gebruikershandleiding van je smartphone om te controleren of je telefoon/oplader ontworpen is voor gebruik in een badkamer.

Toiletas / Tasje voor oplader / Basisreisetui

Berg de schone en droge tandenborstel/opzetborstels op in het reisetui (16) en stop die in de toiletas (15) (afbeelding C).

Plaats de oplader in het tasje voor de oplader (17) (afbeelding D).

Reiniging: Reinig vlekken op oppervlakken direct. Was de toiletas met de hand met lauwwarm water (30 °C - 40 °C). Het tasje voor de oplader

en het basisreisetui dienen met een vochtige doek te worden schoongemaakt (afbeelding 5). Opbergen in schone en droge ruimte.

Wijziging voorbehouden.

Mededeling ter bescherming van het milieu

Dit product bevat batterijen en/of recycleerbaar elektrisch afval.

Gooi het product aan het einde van de gebruiksduur niet weg bij het huishoudelijk afval. U kunt uw product inleveren bij recyclingpunt in overeenstemming met lokale regelgeving/inuw buurt.



Garantie

Op dit toestel verlenen wij een garantie van 2 jaar ingaand vanaf de aankoopdatum.

Binnen deze garantietermijn zullen eventuele materiaal- en/of fabricagefouten gratis door ons worden verholpen, hetzij door reparatie, hetzij door vervanging van onderdelen of het omruilen van het toestel. Afhankelijk van beschikbaarheid kan het zijn dat het product wordt vervangen door een product van een andere kleur of door een gelijkwaardig model.

Deze garantie is van toepassing in elk land waar dit toestel wordt geleverd door Braun of een aangestelde vertegenwoordiger van Braun. Beschadigingen ten gevolge van oneigenlijk gebruik, normale slijtage, vooral met betrekking tot de opzetborstels, evenals de defecten die een verwaarloosbaar effect hebben op de waarde of de werking van het toestel vallen niet onder de garantie.

De garantie vervalt bij reparatie door niet door Braun erkende service afdelingen en/of gebruik van niet originele Braun onderdelen.

Dit toestel is uitgerust met een *Bluetooth* Smart goedgekeurde radio module. De productgarantie geldt niet in geval er geen *Bluetooth* Smart verbinding kan gemaakt worden met een specifieke Smartphone tenzij de *Bluetooth* radio module van het toestel defect is.

De *Bluetooth* toestellen vallen onder garantie van de eigen fabrikant en niet onder die van Oral-B. Oral-B beïnvloedt de fabrikanten niet en geeft geen specifieke adviezen aan fabrikanten van *Bluetooth* toestellen, bijgevolg is Oral-B niet verantwoordelijk voor welke toestellen verenigbaar zijn met onze *Bluetooth* systemen.

Oral-B houdt zich het recht voor om, zonder voorafgaande berichtgeving, technische aanpassingen of wijzigingen uit te voeren aan de systeem-implementatie van de toestel-eigenschappen, interface en menu structuur die nodig geacht worden om de werking van het Oral-B systeem te verzekeren.

Om gebruik te maken van onze service binnen de garantietermijn, dient u het com-

plete toestel met uw originele aankoopbewijs af te geven of op te sturen naar een geautoriseerd Oral-B Braun Service Centrum.

Informatie over de Bluetooth® radiomodule

Hoewel al de aangeduide functies op het Bluetooth toestel ondersteund worden, garandeert Oral-B geen 100% betrouwbaarheid wat betreft verbinding en consistente werking van de eigenschappen. De werking en betrouwbaarheid van de verbinding zijn direct afhankelijk van elk afzonderlijk Bluetooth toestel, van de software-versie en ook van het besturingssysteem van het Bluetooth toestel en de veiligheidsregels van toepassing op het toestel.

Oral-B gebruikt en past op strikte manier de Bluetooth standaard toe volgens welke Bluetooth toestellen kunnen communiceren en functioneren met Oral-B tandenborstels. Toch, wanneer producenten van toestellen het nalaten deze standaard toe te passen, zullen de Bluetooth verenigbaarheid en functies verder bemoeilijkt worden en zal de gebruiker problemen met de werking of problemen met de eigenschappen opmerken. Gelieve op te merken dat de software van het Bluetooth toestel de verenigbaarheid en werking aanzienlijk kan beïnvloeden.

1) Garantie – Wat niet onder garantie valt en beperkingen

Deze garantie geldt enkel voor nieuwe apparaten geproduceerd door of voor Procter & Gamble, zijn filialen of subfilialen («P&G») die door het Oral-B merkteken, merknaam of daartoe behorende logo geïdentificeerd kunnen worden. Deze garantie geldt niet voor elk apparaat dat niet van P&G is, inclusief hard- en software. P&G is niet aansprakelijk voor beschadiging of verlies van programma's, data of enig andere informatie dat op dit apparaat werd opgeslaan, of enig ander niet P&G apparaat die niet onder deze garantie valt. Herstellen of opnieuw installeren van programma's, data of enig andere informatie valt niet onder deze garantie.

De garantie vervalt bij (i) beschadiging door ongeval, misbruik, verkeerd gebruik, verwaarlozing, verkeerde toepassing of een niet-P&G product; (ii) schade veroorzaakt door reparatie uitgevoerd door niet erkende

Braun service-afdelingen; (iii) een product of onderdeel werd gewijzigd zonder het schriftelijke toestemmen van P&G, en (iv) schade veroorzaakt door gebruik of het niet kunnen gebruiken van de Oral-B Smartphone standaard/puck, spiegelhouder voor smartphone, of het oplaadreisetsui (zie «Accessoires»).

2) Gebruik van de smartphone houder

De Oral-B Accessoires die in deze verpakking zijn inbegrepen, zijn ontworpen om u een gemakkelijke manier aan te bieden u smartphone te gebruiken samen met de Oral-B App. Voor gebruik, probeer uw smartphone uit in verschillende richtingen terwijl hij in de Oral-B houder zit om zo de beste positie te bepalen. Wanneer u dit probeert, wees er dan zeker van dat uw smartphone niet beschadigd kan raken wanneer hij uit de houder zou vallen. Gebruik niet in de wagen.

BEPERKTE AANSPRAKELIJKHEID

VOOR ZOVER TOEGESTAAN ONDER TOEPASSELIJK RECHT, ZAL P&G, ZIJN DISTRIBUTEURS OF LEVERANCIERS IN GEEN GEVAL VERANTWOORDELIJK ZIJN VOOR DIRECTE, INDIRECTE, SPECIALE, PUNITIEVE, INCIDENTELE OF MORELE SCHADE OF ENIGE ANDERE SCHADE AAN U OF EEN DERDE ALS GEVOLG VAN HET GEBRUIK OF HET NIET KUNNEN GEBRUIKEN VAN DE ORAL-B ACCESSOIRES, INCLUSIEF, ZONDER BEPERKING, SCHADE AAN PERSONEN, SCHADE AAN EIGENDOM, VERLIES VAN DE WAARDE VAN OM HET EVEN WELKE PRODUCTEN DIE DOOR DERDEN DIE WORDEN GEBRUIKT IN OF MET ORAL-B ACCESSOIRES, OF HET VERLIES VAN HET GEBRUIK VAN ORAL-B ACCESSOIRES OF ENIGE PRODUCTEN VAN DERDEN DIE WORDEN GEBRUIKT IN OF MET ORAL-B ACCESSOIRES ZELFS ALS P&G BERICHT HEEFT GEGEVEN OVER DE MOGELIJKHEID VAN DERGELIJKE SCHADE. ONVERMINDERD HET VOORGAANDE, BEGRIJPT U EN GAAT U ERMEE AKKOORD DAT P&G NIET AANSPRAKELIJK IS VOOR ENIGE SCHADE OF VERNIETIGING VAN CONSUMENT'S ELEKTRONISCHE APPARATEN OF PERSOONLIJKE EIGENDOM OF ANDERE INHOUD VERVAT IN OF BUITEN DE ORAL-B ACCESSOIRES, OF VERLIES VAN

GEGEVENS VERVAT IN DE HIERBOVEN VERMELDE APPARATEN. IN GEEN GEVAL ZAL ENIGE CLAIM TOT HERSTEL TEGEN ORAL-B HOGER ZIJN DAN DE AANKOOPPRIJS BETAALD VOOR DE AANKOOP VAN HET PRODUCT.

Garantie opzetborstels

De Oral-B garantie vervalt wanneer de beschadiging van de Oral-B elektrische tandenborstel te wijten is aan het gebruik van opzetborstels anders dan die van Oral-B. Oral-B raadt aan enkel Oral-B opzetborstels te gebruiken

- Oral-B heeft geen controle over de kwaliteit van andere dan Oral-B opzetborstels. Bijgevolg kunnen we de reinigingswerking van de opzetborstels niet garanderen zoals vermeld bij aankoop van de elektrische tandenborstel.
- Oral-B kan niet garanderen dat andere dan Oral-B opzetborstels goed passen op de elektrische tandenborstel.
- Oral-B kan het langetermijn effect van andere dan Oral-B opzetborstels op het handvat niet voorspellen.

Alle Oral-B opzetborstels hebben het Oral-B logo en beantwoorden aan de hoge kwaliteitsnormen van Oral-B. Oral-B verkoopt geen opzetborstels of onderdelen onder een andere merknaam.

Problemen Oplossen

| Probleem | Mogelijke oorzaak | Oplossing |
|--|---|---|
| APP | | |
| Handgreep werkt niet (goed) met de Oral-B™ App. | <ol style="list-style-type: none"> 1. De Oral-B™ App staat uit. 2. <i>Bluetooth</i> is niet geactiveerd op uw smartphone. 3. <i>Bluetooth</i> is gedeactiveerd op handgreep; <i>Bluetooth</i> indicator (7) staat uit. 4. Connectie met <i>Bluetooth</i> is verbroken. 5. Uw smartphone ondersteunt <i>Bluetooth</i> 4.0 (of hoger)/<i>Bluetooth</i> Smart niet. 6. Handgreep bevindt zich op de aangesloten oplader. 7. Verouderde Oral-B™ App. | <ol style="list-style-type: none"> 1. Zet de Oral-B™ App aan. 2. Activeer <i>Bluetooth</i> op uw smartphone (uitgelegd in het instructieboekje). 3. Activeer de <i>Bluetooth</i> door gelijktijdig de aan/uit- (3) en de functieknop (4) gedurende 2 seconden in te drukken tot het <i>Bluetooth</i> indicator (7) aangaat. 4. Maak terug verbinding via de App settings. Houd uw smartphone in de buurt wanneer u de tandenborstel gebruikt. 5. Uw smartphone moet <i>Bluetooth</i> 4.0 (of hoger) / <i>Bluetooth</i> Smart ondersteunen om verbinding te kunnen maken met uw tandenborstel. Ga naar de App Store^(SM) of Google Play™ voor geschikte smartphones. 6. <i>Bluetooth</i> is gedeactiveerd terwijl handgreep in de aangesloten oplader werd geplaatst. 7. Download de laatste Oral-B™ App. |
| Reset naar de fabrieksinstellingen. | Originele app functie gewenst. | Houd de aan/uit knop (3) ingedrukt gedurende 10 seconden tot alle indicatielichtjes samen knipperen. |
| TANDENBORSTEL | | |
| Handgreep werkt niet (bij eerste gebruik). | Batterij heeft een zeer laag oplaadniveau; er branden geen lampjes. | Laad minimaal 30 minuten op. |
| Kort onderbroken geluid/knippe-rend lichtje na 2 minuten of timer werkt niet op handgreep. | Timer is gewijzigd/gedeactiveerd via de App. | Gebruik de App om de timer settings te wijzigen of reset naar fabrieksinstellingen (zie App Problemen) |
| Handvat laadt niet op. | <ol style="list-style-type: none"> 1. Batterij heeft een zeer laag oplaadniveau 2. Omgevings-temperatuur voor opladen valt buiten aangewezen marge ($\leq 0^{\circ}\text{C}$ and $\geq 60^{\circ}\text{C}$). | <ol style="list-style-type: none"> 1. Bij opladen knipperen de lampjes misschien niet direct; dit kan tot 30 minuten duren. 2. Aanbevolen omgevingstemperatuur voor opladen is tussen 5°C en 35°C. |

ACCESSOIRES

Laadvermogen van de via USB aangesloten toestellen via het oplaadreise-tui is niet zoals verwacht

Uw via USB aangesloten toestel vereist mogelijks de oplaadkabel van uw fabrikant om het opladen te verwezenlijken

Gebruik de originele fabriek's oplaadkabel van het USB aangesloten toestel om het gewenste laadvermogen te bereiken.

De oplaadbare tandenborstels bevat een radiomodule die tussen de frequentie 2.4 en 2.48 GHz werkt met een maximaal vermogen van 1mW

Braun GmbH verklaart hiermee dat de types radioapparatuur 3771, 3765, 3754, 3764, 3762 et 3767 in overstemming zijn met de Richtlijn 2014/53/EU. De volledige tekst van de EU-verklaring van overeenstemming is beschikbaar op de volgende internetpagina : www.oralb.com/ce.

In bepaalde, beperkt voorkomende situaties kan uw tandenborstel uitschakelen vanwege elektromagnetische velden in de omgeving met een bereik van 621 tot 714 MHz. Dit is niet schadelijk voor uw tandenborstel; u kunt deze gewoon weer aanzetten en doorgaan met poetsen.

Dansk / Norsk

Velkommen til Oral-B!

Før brug af tandbørsten, bedes du læse instruktionerne. Gem denne vejledning til fremtidig brug./

Les instruksjonene før du begynner å bruke tannbørsten. Ta vare på denne bruksanvisningen.

VIGTIGT

- Kontroller med jævne mellemrum, om ledningen er beskadiget. En beskadiget eller ikke-funktionsdygtig enhed må ikke anvendes. Hvis produktet/ledningen/tilbehøret er skadet, skal du bringe det til et Oral-B servicecenter. Undgå at ændre eller reparere produktet. Det kan medføre brand, stød eller skade.
- Bør ikke anvendes af børn under 3 år. Dette apparat kan anvendes af børn og personer med nedsatte fysiske, sansemæssige eller mentale evner eller manglende erfaring eller viden, hvis de er under opsyn og får instruktioner om sikker brug af apparatet og forstår den involverede fare.
- Rengøring og vedligehold må ikke udføres af børn.
- Børn må ikke lege med apparatet.
- Brug kun dette produkt til det, det er beregnet til som beskrevet i denne vejledning. Brug ikke tilbehør, som ikke er

anbefalet af producenten. Brug kun den oplader, der fulgte med apparatet.

VIKTIG

- Undersøk regelmessig om produktet/ledningen/tilbehøret er skadet. En skadet eller ødelagt enhet må ikke brukes. Hvis produktet/ledningen/tilbehøret er skadet, skal produktet leveres inn til et Oral-B servicecenter. Du må ikke endre eller reparere produktet selv. Det kan medføre brann, elektrisk støt eller skader.
- Dette produktet er ikke beregnet for barn som er 3 år eller yngre. Barn og personer med reduserte fysiske, sensoriske eller mentale evner, eller manglende erfaring og kunnskap, kan bruke elektriske tannbørster hvis de er under tilsyn eller har fått instruksjoner om sikker bruk av apparatet og forstår farene ved å bruke apparatet.
- Rengjøring og vedlikehold skal ikke utføres av barn.
- Barn skal ikke leke med apparatet.
- Bruk kun produktet til dets tiltenkte bruksområde og som beskrevet i denne veiledningen.

Bruk ikke tilbehør som ikke er anbefalt av produsenten.

ADVARSEL!

- Anbring ikke oplader/holder til oplader, smart stik/smartplugg eller reiseetui med oppladning i vand eller en væske eller et sted, hvor den/det kan falde ned eller trækkes ned i et badekar eller en håndvask. Undgå at røre ved den, hvis den er faldet i vandet. Træk straks stikket/støpselet ud.
- Dette apparat indeholder batterier, der/som ikke kan udskiftes. Enheden må ikke åbnes eller adskilles/demonteres. Af/Av hensyn til genvinding af/av batterier skal hele enheden bortskaffes i henhold til lokale miljøbestemmelser. Åbning af/av håndtaget vil ødelægge apparatet og gøre garantien ugyldig.
- Hold altid i stikket/støpselet og ikke i ledningen, når stikket/støpselet trækkes ud af kontakten. Undgå at røre ved stikket/støpselet med våde hænder. Det kan give stød.
- Hvis du modtager/får behandling for et mundhygiejneproblem/en munnlidelse, bør du kontakte din tandlæge, inden/før du bruger/bruger apparatet.
- Denne tandbørste er til personlig pleje og ikke til brug/bruk blandt flere patienter i en tandlægeklinik eller institution.
- Brug kun laderen og/eller specialledningssettet (smartplugg) som har integreret strømforsyning med ekstra lav spenning for økt sikkerhet. Ingen deler må skiftes ut eller manipuleres, da det er risiko for elektrisk støt. Hvis laderen / reiseetuiet til lading er merket med  492-5214, skal det kun brukes Braun/Oral-B specialledningssett (smartplugg) med slik merking.
- Opbevares utilgjengelig for børn/barn, da små dele kan løsnes.

Undgå at børstehovedet/at børstehodet går i stykker, da disse smådele kan give/medføre kvælningsrisiko eller beskadige tænderne/skade tennene:

- Hver gang, før du bruger/bruger tandbørsten, skal du sikre dig, at børstehovedet/børstehodet passer godt/sitter ordentlig på plass. Stop med at bruke tandbørsten/

Slutt å bruke tannbørsten, hvis børstehovedet/børstehodet ikke lenger passer ordentlig. Brug/Bruk den aldrig uden børstehovedet/uten børstehode.

- Hvis du taper tandbørsten/Hvis tannbørstehåndtaket faller ned, skal børstehovedet/udskiftes/børstehodet skiftes ut, før det brukes/brukes næste gang, også selv om der/det ikke er nogen synlige skader.
- Udskift børstehovedet/Bytt børstehode hver tredje måned eller tidligere, hvis det bliver/blir slidt.
- Rengør børstehovedet/børstehodet ordentlig, hver gang du har brugt/brukt det (se afsnittet "Rengøringsanvisninger"). Ordentlig rengøring sikrer, at tandbørsten er sikker og fungerer ordentlig.

Vigtige oplysninger

- Din Oral-B tandbørste kan bruges sammen med din smartphone (find nærmere oplysninger under «Tilslut din tandbørste til din Smartphone»).
- For at undgå elektromagnetiske forstyrrelser og/eller kompatibilitetskonflikter skal du deaktivere *Bluetooth* på børstehåndtaget (5), inden du bruger det i områder med begrænsninger som f.eks. fly eller særligt markerede områder på hospitaler/sykehus.
- Deaktiver *Bluetooth* ved samtidig at trykke på tænd-/sluk-knappen (3) og funktionsknappen (4) i 2 sekunder, indtil *Bluetooth*-indikatoren (7) slukkes. Følg samme procedure, når du skal aktivere *Bluetooth* igen.
- Personer med pacemaker bør altid holde tandbørsten mere end 15 centimeter fra pacemakern, når den er tændt. Hver gang, du har mistanke om, at der er interferens, skal du deaktivere *Bluetooth*.

Beskrivelse

- 1 Børstehoved
- 2 Smart Ring
- 3 Tænd-/sluk-knap
- 4 Børstefunktionsknap
- 5 Tandbørste
- 6 Børstefunktionsdisplay
- 7 *Bluetooth*[®]-indikator
- 8 Batteridisplay

Tilbehør (afhængigt af model):

- 9 Basisoplader (med fast ledning)
- 10 Holder til børstehoved
- 11 Rum til børstehoveder med beskyttelseshætte
- 12 Rejseetui til opladning
- 12a Indikatorlys for batteristand
- 12b USB-port
- 12c Smart stik-port
- 12d Inderlæg/Innerlokk (med smartphoneholder)
- 12e Aftageligt indlæg/Avtakbart innlegg
- 13 Smart stik/Smartplugg (strømforsyning)
- 14 Opladningsholder (med aftagelig/avtakbar ledning)
- 15 Kosmetiktaske/Etui
- 16 Basisrejseetui/Rejseetui
- 17 Opbevaringspose

Bemærk: Indholdet kan variere afhængigt af den købte model.

Specifikationer

For specifikationer af spænding se typeskiltet/bunden på apparat.
Støjniveau: 68 dB (A)

Opladning og betjening

Din tandbørste har et vandtæt håndtag, er elektrisk sikker og designet til brug i badeværelset.

- Du kan bruge din tandbørste med det samme eller oplade den kortvarigt ved at anbringe den i den tilsluttede oplader (9) eller opladningsholder (14). Når du bruger opladningsholderen (14), skal du bruge det ekstra smart stik/smartpluggen (13), som medfølger (billede B). Kun smart stikket/smartpluggen kan bruges til alle globale netspændinger (100-240 V). Bemærk: Hvis batteriet er tomt (der vises intet lys på batteridisplayet (8) under opladning eller der er ingen reaktion, når du trykker på tænd-/sluk-knappen (3)), skal tandbørsten oplades i mindst 30 minutter.
- Batteristanden vises på batteridisplayet (8). Blinkende lys viser, at batteriet er i gang med opladning (billede ①/B); når det er helt opladet, slukker lyset. En fuld opladning tager typisk 12 timer og giver mindst 2 ugers regelmæssig tandbørst-

ning (2 gange om dagen i 2 minutter).

Bemærk: Ved et meget lavt batteriniveau blinker lysene måske ikke med det samme; det kan tage op til 30 minutter.

- Hvis batteriet er ved at være lavt, blinker et rødt lys på batteridisplayet, og motoren kører langsommere. Når batteriet er helt tomt, standser motoren; den behøver mindst 30 minutters opladning til 1 tandbørstning.
 - Du kan altid opbevare tandbørsten på den tilsluttede ladedel for at holde den fuldt opladet; enheden er beskyttet mod overopladning af batteriet. Bemærk: Tandbørsten skal opbevares ved rumtemperatur for optimal vedligeholdelse af batteriet.
- Advarsel:** Tandbørsten må ikke udsættes for temperaturer over 50 °C.

Sådan bruger du din tandbørste/tannbørste

Børsteteknik

Fugt børstehovedet/børstehodet, og påfør hvilken som helst tandpasta/tannkrem. For at undgå at sprøjte/ søl holdes børstehovedet mod tænderne/ børstehodet mot tennene, før apparatet tændes/ skrues på (fig. ②). Når du børster dine tænder/tenner med et Oral-B **oscillerende-roterende børstehoved/børstehode**, skal du føre børstehovedet/børstehodet langsomt fra tand/tann til tand/tann og bruge nogle få sekunder på hver tandoverflade/tann-overflade (fig. ③).

De første dage den elektriske tandbørste anvendes, kan dit tandkød bløde lidt. Det holder normalt op efter nogle få dage. Hvis blødningen forsætter efter 2 uger bør du kontakte din tandlæge. Hvis du har følsomme tænder og/eller tandkød, anbefaler Oral-B at du bruger «Sensitiv» børsteindstillingen (optimalt med «Sensitiv» børstehovedet).

Smart Ring-funktioner

Din tandbørste er forsynet med en Smart Ring (2), som har forskellige funktionaliteter, der indikeres via forskellige farver af lys: Hvid (standard) = Drift og visuel timer-lys (vælg individuel farve via indstillinger i Oral-B™-appen)
Rød = Tryksensorlys
Blå = Bluetooth®-forbindelsesindikator

Timer

Timeren signalerer med en kort hakkende lyd og et blinkende lys fra Smart Ring med intervaller på 30 sekunder, at du skal gå videre til næste kvadrant i munden (billede ③). En lang hakkende lyd og et blinkende lys indikerer afslutningen på den to-minutters børstetid, der anbefales af tandlæger.

Timeren husker den forløbne børstetid, selvom børsten slukkes/slås av kortvarigt under børstning. Timeren nulstilles, hvis børstningen afbrydes i længere tid end 30 sekunder, hvis der trykkes kortvarigt på funktionsknappen (4) under en pause eller hvis børsten sættes i en tilsluttet oplader. Bemærk: Når Oral-B™-appen bruges, kan timeren være deaktiveret for nogle funktioner.

Bemærk: Du kan også tilpasse timerens indstillinger via Oral-B™-appen.

Tryksensor

Hvis du trykker for hårdt, lyser Smart Ring (2) rødt, for at minde dig om at reducere trykket. Et konstant for hårdt tryk i mere end 5 sekunder, indikeres med en hurtigt blinkende Smart Ring (2).

Desuden stopper børstehovedets pulserende bevægelse, og børstehovedets oscillerende bevægelse reduceres (i forbindelse med funktionerne «Daglig rengøring», «Pro-rengøring» og «Sensitiv») (billede ③).

Kontroller jævnligt tryksensoren ved at trykke moderat på børstehovedet under brug. Bemærk: Når Oral-B™-appen bruges, kan tryksensoren være deaktiveret for nogle funktioner.

Børste-funktioner

Din tandbørste har forskellige børsteindstillinger, som kan ses på børstefunktionsdisplayet (6) på tandbørsten («Daily Clean»-funktion lyser ikke op på børstefunktionsdisplayet):

- «**Daglig tandbørstning**» – standard for den daglige rengøring
- «**Pro Clean**» – for en fantastisk ren følelse (virker ved en højere frekvens)
- «**Sensitiv**» – en nænsom/skånsom, men grundig rengøring af følsomme områder

- «**3D White**» – polering til lejlighedsvis/ sporadisk eller daglig brug
- «**Gum Care**» – nænsom/skånsom massage af tandkødet
- «**Tungerens**» – lejlighedsvis/sporadisk eller daglig rengøring af tungen

Når funktionen «Tungerens» bruges, anbefaler vi brug af børstehovedet «Sensitive». Du kan børste tungen med eller uden tandpasta. Børst hele tungen systematisk med nænsomme/skånsomme bevægelser. Den anbefalede børstetid for tungen er 20 sekunder, hvilket indikeres af et blinkende lys på Smart Ring.

Din tandbørste starter automatisk med den sidst valgte funktion. Tryk på funktionsknappen for at skifte til andre funktioner under brug (billede ④). Tryk på og hold funktionsknappen (4) nede for at skifte tilbage til «Daily Clean».

Bemærk: Du kan også tilpasse funktionsindstillinger via Oral-B™-appen.

Børstehoveder/ Børstehoder

Oral-B tilbyder en række af børstehoveder som passer til dit Oral-B håndtag.

Vores/Våre **oscillerende-roterende børstehoveder** kan bruges tand for tand for grundig rengøring.



Oral-B CrossAction børstehoved
Vores/Vårt mest avancerede børstehoved. Vinklede børstehår for præcis rengøring. Løfter og fjerner plak.

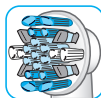

Oral-B FlossAction børstehoved
med MicroPulse-børstehår for en fantastisk rengøring dybt mellem tænderne/tennerne.



Oral-B 3D White børstehoved med en polerkop som giver naturligt hvidere tænder/tenner. Bemærk at børn under 12 år ikke bør bruge Oral-B «3D White» børstehovedet.

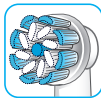

Oral-B Sensi Ultrathin børstehoved/ børstehodet med en kombination af almindelige/vanlige børster til rengøring af tandoverfladerne og ultratynde børster til at give en nænsom/skånsom børstning af tandkødsranden/ tannkjøttet.

De fleste Oral-B børstehoveder/børstehoder har lyseblå INDICATOR®-børstehår, som hjælper dig med at se, hvornår børstehovedet/børstehodet bør udskiftes. Med grundig børstning to gange om dagen i to minutter falmer den blå farve halvvejs ned inden for cirka 3 måneder for at indikere behovet for at skifte børstehoved/ børstehode. Hvis børsterne spreder sig, inden farven forsvinder, trykker du måske/kanskje for hårdt på tænder og tandkød.

Vi anbefaler ikke brug af Oral-B «FlossAction» eller Oral-B «3D White»-børstehoved, hvis du har tandbøjle. Du kan bruge Oral-B «Ortho»-børstehoved/ børstehode, der er specielt udformet til at rense rundt om bøjler og ståltråd.

Tilslut din tandbørste til din Smartphone

Oral-B™-appen kan bruges på smartphones med iOS- eller Android-styresystemer. Den kan downloades/lastes ned gratis fra App Store^(SM) eller Google Play™. I håndtaget sidder en sensor, som sammen med en funktion til børstegenkendelse i appen hjælper dig med at registrere, hvilke områder der skal børstes og hvor længe. Desuden giver Oral-B™-appen dig mulighed for at kortlægge/registrere dine børsteaktiviteter, coacher/veilede dig og oprette dine personlige børsteindstillinger.

- Gå ind i Oral-B™-appen. Den vil guide/veilede dig gennem hele proceduren med at parre ved hjælp af *Bluetooth*. Du kan

også finde den i appens indstillinger (Indstillinger -> Tandbørste). Bemærk: Oral-B™-appens funktionalitet er begrænset, hvis *Bluetooth* er deaktiveret på din smartphone (se vejledningen i din smartphones brugermanual).

- Eventuelle app-instruktioner vises på din smartphone.
- Hvis *Bluetooth* er aktiveret på din børste, lyser *Bluetooth*-indikatoren (7). Når børsten er parret med appen, blinker Smart Ring (2) kortvarigt.
- Hold din smartphone tæt på (inden for 5 m), når du bruger den sammen med tandbørsten. Din smartphone skal være anbragt sikkert og tørt.

Bemærk: Din smartphone skal understøtte *Bluetooth* 4.0 (eller højere)/*Bluetooth* Smart for at kunne parres med din tandbørste. Kompatible smartphones er anført i App Store^(SM) eller Google Play™. Advarsel: Følg din smartphones brugermanual, så du er sikker på, at din telefon/oplader er designet til brug i badeværelser.

Advarsel: Følg din smartphones brugermanual, så du er sikker på, at din telefon/oplader er designet til brug i badeværelser.

Rengøringsanvisninger

Efter børstning bør du skylle dit børstehoved under rindende vand i nogle sekunder med tandbørstehåndtaget tændt/på. Sluk/Slå av tandbørsten, og fjern børstehovedet. Rengør håndtag og børstehoved separat: tør/tørk dem godt, inden de sættes sammen igen. Tag basisopladeren/ opladningsholderen ud af stikket/stikkontakten før rengøring. (billede ⑤). **Må kun rengøres med en fugtig klud:** basisoplader (9), opladningsholder (14), pose til oplader (17), rejseetui med opladning (12), basisrejseetui (16) og smart stik/smartplugg (13).

Tåler opvaskemaskine: holder til børstehoved (10), rum til børstehoveder og beskyttelsescover (11), aftageligt indlæg (12e) i rejseetui til opladning (billede B3). **Håndvask:** kosmetiktaske/etui (15), kun i lunkent vand (30 °C - 40 °C).

Tilbehør

(afhængigt af model)

Rejseetui til opladning

- Du oplader tandbørsten (5) ved at anbringe den på pinden i rejseetuiet til opladning (12) og tilslutte etuiet til en stik-kontakt ved hjælp af det ekstra, medfølgende smart stik/smartplugg (13). Smart stikket kan bruges til alle globale net-spændinger (100-240 V).
- Det blinkende lys (12a) i rejseetuiet angiver, at håndtaget lader. Når håndtaget er fuldt opladet, slukker lyset. En fuld opladning tager typisk op til 12 timer (billede B1).
Bemærk: USB-porten (12b) kan bruges til opladning af en elektrisk anordning, når rejseetuiet er sat i stikkontakten. Håndtaget kan kun oplades ved hjælp af smart stikket/smartpluggen (13) (12c) ikke via USB-porten.
- Rejseetuiets inderlåg/innerlokk har en indbygget smartphoneholder (12d), som kan holde din smartphone under brug (billede B2). Før brug skal du sørge for, at din telefon passer i stativet og står stabilt.
- **Rengøring:** Rejseetuiets aftagelige indlæg (billede B3) (12e) tåler maskinopvask (billede ⑤). Det ydre etui må kun rengøres med en fugtig klud. Rejseetuiets dele skal være helt tørre, før det samles/settes sammen igen, og tandbørsten/børstehovederne er tørre, før de anbringes/legges i rejseetuiet.

Bemærk: Pletter/Smuss på rejseetuiets overflade skal fjernes med det samme. Opbevares rent og tørt.

Følg din smartphones brugermanual, så du er sikker på, at din telefon/oplader er designet til brug i badeværelser.

Kosmetiktaske / Opbevaringspose / Basisrejseetui

Opbevar den rene og tørre tandbørste/børstehoveder i basisrejseetuiet (16) og anbring etuiet i kosmetiktassen (15) (billede C).

Opbevar laderen/opladningsholderen i posen til oplader (17) (billede D).

Rengøring: Pletter/Smuss på overfladen skal fjernes med det samme.

Kosmetiktassen/Etuiet må kun vaskes i

hånden/for hånd med lunkent vand (30 °C – 40 °C). Basisrejseetuiet og posen til oplader må kun rengøres med en fugtig klud (billede ⑤). Opbevares rent og tørt.

Der tages forbehold for ændringer uden forudgående varsel. / Med forbehold om endringer.

Miljømæssige oplysninger

Produktet indeholder batterier og/eller elektriske dele til genbrug. For at beskytte miljøet må apparatet ikke bortskaffes med husholdningsaffald, men skal afleveres til genbrug af elektriske produkter på en genbrugsstation i dit land. /



Produktet indeholder batterier og/eller resirkulerbart elektrisk affald. Av miljøhensyn bør ikke dette produkt kastes sammen med husholdningsaffald, men leveres til et gjenbrug af elektriske produkter på din lokale miljøstasjon.

Garanti

Vi yder/gir 2 års garanti på produktet, der starter på datoen for købet. Inden for denne periode udbedrer vi – uden omkostninger for ejeren – enhver defekt i apparatet, som kan tilskrives fejl i materialer eller udførelse, enten ved at reparere eller udskifte hele apparatet, efter hvad vi vælger. Ved udskiftning af dele til produktet kan nye dele have/ha en anden farve eller være en tilsvarende model.

Denne garanti gælder i alle lande, hvor dette apparat leveres af Braun eller dennes udpegede distributør. Denne garanti dækker ikke: Skader på grund af ukorrekt brug, normalt slid/slitasje eller brug, især med hensyn til børstehoveder, samt defekter, som har ringe effekt på apparatets værdi eller funktionsdygtighed.

Garantien bortfalder, hvis reparationer udføres af uautoriserede personer, og hvis originale Braun-dele ikke anvendes.

Apparatet er forsynet/utstyrt med et *Blue-tooth* Smart-godkendt radiomodul. Den eventuelitet, at det ikke er muligt at oprette

en *Bluetooth* Smart-forbindelse til en specifik smartphone, er ikke dækket af apparatets garanti, medmindre *Bluetooth*-radiomodulet i dette apparat er beskudiget.

Bluetooth-enheder er garanteret af deres egne producenter og ikke af Oral-B. Oral-B har ingen indflydelse på eller fremkommer med nogen anbefalinger til producenter af apparater, og derfor påtager Oral-B sig ikke noget ansvar for det antal enheder, der er kompatible med vores *Bluetooth*-systemer.

Oral-B forbeholder sig retten til uden forudgående varsel at foretage eventuelle tekniske modifikationer eller ændringer i implementeringen af apparatets funktioner, grænseflader og menustrukturændringer, der anses som nødvendige for at sikre pålidelig drift af Oral-B-systemer.

For at få service inden for garantiperioden, skal du indlevere eller indsende det komplette apparat med din kvittering til et autoriseret Oral-B Braun kundeservicecenter.

Information *Bluetooth*® radiomodul

Selv om alle angivne funktioner på apparatet med *Bluetooth* er understøttet, kan Oral-B ikke sikre 100 % pålidelig forbindelse og konsekvent betjening af funktioner.

Betjening og pålidelig forbindelse påvirkes direkte af det enkelte apparat med *Bluetooth*, softwareversion samt styresystemet i apparaterne med *Bluetooth* og virksomhedens sikkerhedsregler implementeret i apparatet.

Oral-B fastholder og implementerer strengt den *Bluetooth*-standard, som apparater med *Bluetooth* kan kommunikere og fungere med i Oral-B tandbørster.

Men hvis producenter af apparater ikke implementerer denne standard vil *Bluetooth* kompatibilitet og funktioner blive umuliggjort, og brugeren kan opleve funktionsrelaterede problemer. Bemærk, at softwaren på apparatet med *Bluetooth* kan have betydelig indvirkning på kompatibilitet og betjening.

Informasjon Radiomodul for *Bluetooth*®

Selv om alle oppgitte funksjoner på apparatet med *Bluetooth* støttes, kan Oral-B ikke sikre 100 % pålitelig forbindelse og konsekvent drift av funksjoner.

Driftstytelse og pålitelig forbindelse påvirkes direkte av hvert enkelt apparat med

Bluetooth, programvareversjon samt styresystemet i apparatene med *Bluetooth* og selskapets sikkerhetsregler implementert i apparatet.

Oral-B overholder og implementerer strengt den *Bluetooth*-standard som apparater med *Bluetooth* kan kommunisere og fungere med i Oral-Bs tandbørster.

Hvis produsenter av apparater ikke implementerer denne standarden, vil imidlertid *Bluetooth*-kompatibilitet og funksjoner umuliggjøres og brukeren kan oppleve funksjonsrelaterede problemer. Merk at programvaren på apparatet med *Bluetooth* kan ha betydelig innvirkning på kompatibilitet og drift.

1) Garanti – Undtagelser og begrænsninger

Denne begrænsede garanti gælder kun for de nye produkter, der fremstilles af eller for The Procter & Gamble Company, dets tilknyttede selskaber eller datterselskaber («P & G»), der kan identificeres af Braun / Oral-B varemærke, firmanavn eller dertilhørende logo. Denne begrænsede garanti gælder ikke for ikke-P&G produkter, herunder hardware og software. P&G er ikke ansvarlig for skade på eller tab af nogen programmer, data eller andre oplysninger lagret på ethvert medie, der er indeholdt i produktet, eller et hvilket som helst ikke-P&G produkt eller en del, som ikke er dækket af denne begrænsede garanti. Gendannelse eller geninstallation af programmer, data eller andre oplysninger er ikke dækket af denne begrænsede garanti.

Denne begrænsede garanti gælder ikke for (i) skader forårsaget af uheld, misbrug, forsømmelse, forkert anvendelse, eller et ikke-P&G produkt; (ii) skader forårsaget af service udført af andre end Braun eller autoriseret Braun servicereparatør; (iii) et produkt eller en del, der er blevet ændret uden skriftlig tilladelse fra P&G, og (iv) skader som følge af brugen af eller manglende evne til at bruge Oral-B Smartphone-holder/puck, Smartphone spejlholder, eller rejsetui med oplader («Tilbehør»).

2) Sådan bruger du din smartphoneholder

Oral-B tilbehøret inkluderet i pakken er designet til at give dig en bekvem måde at

placere din smartphone, mens du bruker Oral-B appen. Prøv at placere din smartphone på forskjellige måder i holderen inden du bestemmer den bedste måde at placere din smartphone i holderen. Sørg for at dette kan gøres så at det ikke skader din smartphone hvis den falder ud. Må ikke bruges i bilen.

BEGRÆNSNING AF ANSVAR

I DET OMFANG LOVEN TILLADER, KAN P&G DISTRIBUTØRER ELLER LEVERANDØRER UNDER INGEN OMSTÆNDIGHEDER BLIVE ANSVARLIGE OVER FOR DIG ELLER TREDJEPART FOR DIREKTE, INDIREKTE, TILFÆLDIGE, SÆRLIGE, ELLER STRAFFENDE FORMÅL, AF NOGEN ART, SOM FØLGE AF BRUG AF ELLER MANGLENDE BRUG AF ORAL-B TILBEHØR, HERUNDER, UDEN BEGRÆNSNING, SKADE PÅ PERSONER, SKADER PÅ EJENDOM, TAB AF VÆRDIEN PÅ ETHVERT TREDJEPARTSPRODUKT, DER BRUGES I ELLER MED ORAL-B TILBEHØR ELLER TAB AF BRUG AF ORAL-B TILBEHØR ELLER TREDJEPARTSPRODUKTER, DER ANVENDES I ELLER MED ORAL-B TILBEHØR, SELVOM P&G ER BLEVET UNDERRETTET OM MULIGHEDEN FOR SÅDANNE SKADER. UDEN AT BEGRÆNSE OVENSTÅENDE, DU FORSTÅR OG ACCEPTERER, AT P&G INTET ANSVAR HAR FOR SKADER ELLER ØDELÆGGELSE AF FORBRUGERELEKTRONIK ELLER ANDEN PERSONLIG EJENDOM, DER ER INDEHOLDT PÅ ELLER UDENPÅ ORAL-B TILBEHØRET, ELLER TAB AF DATA INDEHOLDT I DE FOREGÅENDE APPARATER . UNDER INGEN OMSTÆNDIGHEDER KAN ERSTATNING SOM RETTES MOD ORAL-B OVERSTIGE DEN FAKTISKE PRIS BETALT FOR PRODUKTET.

1) Garanti – unntak og begrensninger

Denne begrensede garantien gjelder kun nye produkter produsert av eller for The Procter & Gamble Company, tilknyttede selskaper eller datterselskaper («P&G»), som kan identifiseres av Brauns / Oral-Bs varemerke, firmanavn, eller tilhørende logo. Denne begrensede garantien gjelder ikke produkter som ikke er produsert av eller for P&G, inkludert programvare. P&G er ikke ansvarlig for eventuelle skader eller tap av programmer, data eller annen informasjon lagret på medier som finnes i produktet eller

noe annet produkt som ikke er produsert av eller for P&G eller del som ikke dekkes av denne begrensede garantien. Gjenoppretting eller reinstallering av programmer, data eller annen informasjon dekkes ikke av denne begrensede garantien.

Denne begrensede garantien gjelder ikke for (i) skader forårsaket av ulykke, misbruk, feil bruk, forsømmelse eller produkter som ikke er produsert av eller for P&G; (ii) skader forårsaket av service utført av andre enn Braun eller et autorisert Braun service-senter; (iii) et produkt eller en del som har blitt endret uten skriftlig tillatelse fra P&G, og (iv) skader som følge av bruk av eller manglende evne til bruk av Oral-Bs stativ for smarttelefon, holder for smarttelefon, eller reiseetui med lader («Tilbehør»).

2) Bruk av holder for smarttelefon

Oral-Bs tilbehør som er inkludert i forpakningen er utviklet for å gi deg en praktisk måte å oppbevare smarttelefonen din på når du bruker Oral-B-appen. Prøv flere ulike posisjoner for din smarttelefon i Oral-Bs holder for smarttelefon før bruk, for å bestemme den beste posisjonen for din smarttelefon i holderen. Sørg for å prøve dette på en måte som ikke vil skade din smarttelefon i tilfelle den skulle falle ut av holderen. Skal ikke brukes i bil.

ANSVARSBEGRENSNING

I DEN GRAD GJELDENDE LOV TILLATER DET HAR IKKE P&G, DETS DISTRIBUTØRER ELLER LEVERANDØRER NOE ANSVAR OVERFOR DEG, ELLER NOEN TREDJEPART FOR DIREKTE, INDIREKTE, TILFELDIG, FØLGE, SPESIELLE ELLER STRAFFEBARE SKADER AV NOE SLAG, SOM FØLGE AV BRUK AV ELLER MANGLENDE EVNE TIL BRUK AV ORAL-B-TILBEHØR, INKLUDERT OG UTEN BEGRENSNING, PERSONSKADER, SKADER PÅ EIENDOM, VERDITAP PÅ TREDJEPARTS PRODUKTER SOM BRUKES I ELLER MED ORAL-B-TILBEHØR, ELLER TAP VED BRUK AV ORAL-B-TILBEHØR ELLER NOE TREDJEPARTS PRODUKTER SOM BRUKES I ELLER MED ORAL-B-TILBEHØR, SELV HVIS P&G ER BLITT GJORT OPPMERKSOM PÅ MULIGHETEN FOR SLIKE SKADER. UTEN BEGRENSNING AV OVENSTÅENDE, FORSTÅR DU OG GODKJENNER AT P&G IKKE HAR NOE ANSVAR FOR EVENTUELL SKADE ELLER ØDELEG-

GELSE AV FORBRUKERELEKTRONIKK
ELLER ANNEN PERSONLIG EIENDOM SOM
BEFINNER SEG PÅ ELLER UTENFOR
ORAL-B-TILBEHØRET, ELLER DATATAP
SOM FINNES I NEVNTE ENHETER. UNDER
INGEN OMSTENDIGHETER SKAL ERSTAT-
NINGSKRAV MOT ORAL-B OVERSKRIDE
FAKTISK BETALT PRIS VED KJØP AV PRO-
DUKTET.

Garanti for børstehoveder

Oral-B garantien vil bli annullert, hvis skader på det elektriske genopladelige håndtag viser seg at skyldes bruken av ikke-Oral-B børstehoveder.

Oral-B anbefaler ikke bruk av ikke-Oral-B børstehoveder.

- Oral-B har ingen kontroll over kvaliteten av ikke-Oral-B børstehoveder. Derfor kan vi ikke garantere for samme børsteydelse med ikke-Oral-B børstehoveder, som kommunisert ved kjøp av det elektriske genopladelige håndtag.
- Oral-B kan ikke sikre, at ikke-Oral-B børstehoveder passer til Oral-B's håndtag.
- Oral-B kan ikke forudsige den langsiktede effekt av ikke-Oral-B børstehoveders slid på håndtaget.

Alle Oral-B børstehoveder har Oral-B's logo og oppfyller Oral-Bs høye kvalitetskrav.

Oral-B selger ikke børstehoveder, håndtag eller andre dele under et annet varemærke.

Garanti for børstehoder

Oral-Bs garanti vil annulleres hvis skader på det elektriske oppladbare håndtaket viser seg å skyldes bruk av børstehoder som ikke er produsert av Oral-B.

Oral-B anbefaler ikke bruk av børstehoder som ikke er produsert av Oral-B.

- Oral-B har ingen kontroll over kvaliteten til børstehoder som ikke er produsert av Oral-B. Derfor kan vi ikke garantere samme ytelse med børstehoder som ikke er produsert av Oral-B, som kommunisert ved kjøp av det elektriske oppladbare håndtaket.
 - Oral-B kan ikke sikre at børstehoder som ikke er produsert av Oral-B passer til Oral-Bs håndtak.
 - Oral-B kan ikke forutsi den langsiktige effekten av slitasje på håndtak fra børstehoder som ikke er produsert av Oral-B.
- Alle børstehoder produsert av Oral-B har

Oral-Bs logo og oppfyller Oral-Bs høye kvalitetskrav. Oral-B selger ikke børstehoder, håndtak eller andre deler under et annet varemærke.

Fejlfinding/Feilsøking

| Problem | Mulig årsag | Udbedring/Tiltak |
|--|---|---|
| APP | | |
| Tandbørsten virker ikke (ordentligt) med Oral-B™-appen. | <ol style="list-style-type: none"> 1. Oral-B™-appen er ikke åben. 2. <i>Bluetooth</i> er ikke aktiveret på smartphone. 3. <i>Bluetooth</i> er deaktiveret på børsten, <i>Bluetooth</i>-indikator (7) er slukket. 4. <i>Bluetooth</i>-forbindelse til smartphone er mistet. 5. Din smartphone understøtter ikke <i>Bluetooth</i> 4.0 (eller højere)/<i>Bluetooth</i> Smart. 6. Tandbørste i tilsluttet oplader. 7. Forældet/Utgået Oral-B™-app. | <ol style="list-style-type: none"> 1. Åbn Oral-B™-appen. 2. Aktiver <i>Bluetooth</i> på smartphone (beskrevet i brugervejledningen). 3. Aktiver <i>Bluetooth</i> ved samtidig at rykke på tænd-/sluk-knappen (3) og funktionsknappen (4) i 2 sekunder, indtil <i>Bluetooth</i>-indikatoren (7) slukkes. 4. Tandbørste og smartphone parres igen via app-indstillingerne. Hold din smartphone tæt på, når du bruger den sammen med tandbørsten. 5. Din smartphone skal understøtte <i>Bluetooth</i> 4.0 (eller højere)/<i>Bluetooth</i> Smart for at kunne parres med din tandbørste. Tjek/Se App Store^(SM) eller Google Play™ for kompatible smartphones. 6. <i>Bluetooth</i> deaktiveres, når tandbørsten anbringes i tilsluttet oplader. 7. Download/Last ned den seneste version af Oral-B™-appen. |
| Gendan/Gjenoprett fabriksindstillinger. | Oprindelig app-funktionalitet ønskes. | Tryk og hold tænd-/sluk-knappen (3) inde i 10 sekunder, indtil alle indikatorlys blinker samtidig. |
| TANDBØRSTE | | |
| Tandbørsten virker ikke (ved første anvendelse). | Batteristanden/Batterinivået er meget lav; intet lys vises. | Oplad i mindst 30 min. |
| Kortvarige hakkende lyde/blinker efter 2 minutter eller tandbørste bruger ikke en timer. | Timer er blevet ændret/deaktiveret via appen. | Brug appen til at ændre timerindstillinger eller gendanne/gjenoprette fabriksindstilling (se App – fejlfinding/feilsøking). |
| Tandbørsten lader ikke. | <ol style="list-style-type: none"> 1. Batteristanden er meget lav. 2. Den omgivende temperatur for opladning ligger uden for det gyldige interval ($\leq 0\text{ °C}$ og $\geq 60\text{ °C}$). | <ol style="list-style-type: none"> 1. Lysene blinker måske ikke med det samme; det kan tage op til 30 minutter. 2. Den anbefalede omgivende temperatur for opladning er 5-35 °C. |

TILBEHØR

Opladning fra USB-tilsluttede enheder via rejseetui til opladning er ikke som forventet.

Din USB-tilsluttede enhed skal muligvis bruge strømkilden fra din producent for at kunne oplade.

Brug producentens originale strømkilde for USB-tilsluttede enheder for at opnå ønsket opladning.

Den genopladelige/oppladbare tandbørste indeholder en Bluetooth-radio, der fungerer i 2,4 – 2,48 GHz-båndet med en maksimal effekt på 1 mW.

Hermed erklærer Braun GmbH, at radioudstyret, type 3771, 3765, 3754, 3764, 3762 og 3767 opfylder bestemmelserne i direktiv 2014/53/EU. Den fulde tekst af EU-overensstemmelseserklæringen kan ses på følgende internetadresse: www.oralb.com/ce.

(DK):

Du kan i nogle få situationer komme ud for, at din tandbørste slukker pga. elektromagnetiske felter i nærheden i området 621 til 714 MHz. Der sker ingen skade på tandbørsten, og du skal blot tænde den igen og fortsatte, hvor du slap.

(NO):

I noen begrensede situasjoner kan tannbørsten din slå seg av på grunn av nærliggende elektromagnetiske felt i området 621 til 714 MHz. Dette er ikke skadelig for tannbørsten din. Du kan bare slå den på igjen og fortsette med tannpussingen.

Välkommen till Oral-B!

Läs dessa anvisningar innan du använder tandborsten och spara bruksanvisningen som referens.

VIKTIGT

- Kontrollera regelbundet att sladden/produkten/tillbehör inte har blivit skadade. En skadad eller defekt produkt bör inte längre användas. Om det finns skador på produkten/sladden/tillbehöret ska enheten lämnas in på ett Oral-B Braun-servicecenter. Ändra eller reparera inte produkten själv. Det kan orsaka brand, elektriska stötar eller skador.
- Denna produkt är inte avsedd att användas av barn under tre år. Tandborstarna kan användas av barn och personer med nedsatt fysisk, sensorisk eller mental förmåga eller bristande erfarenhet och kunskap, om användningen övervakas eller om de har fått instruktioner om hur produkten ska användas på ett säkert sätt och förstår riskerna med den.
- Rengöring och underhåll får inte utföras av barn.
- Barn får inte använda produkten som leksak.
- Den här produkten får endast användas för den avsedda

användning som beskrivs i den här bruksanvisningen. Använd bara de tillbehör som tillverkaren rekommenderar. Använd enbart laddaren som medföljer din produkt.

VARNING

- Placera aldrig laddaren/laddningsstationen, smart-kontakten eller resefodralet med laddare i vatten eller vätska, och förvara dem alltid så att de inte kan falla ner eller dras ner i vatten i t.ex. ett badkar eller handfat. Rör aldrig vid en laddare som har fallit i vatten! Dra omedelbart ur stickproppen!
- Den här produkten innehåller batterier som inte går att byta ut. Produkten får aldrig öppnas eller tas isär. För att återvinna batterierna måste hela apparaten kasseras i enlighet med lokala miljödirektiv. Om tandborsthandtaget öppnas förstörs produkten och garantin gäller inte längre.
- Dra alltid i stickproppen och aldrig i sladden när stickproppen ska dras ur från strömförsörjningen. Rör aldrig vid stickproppen med fuktiga händer. Det kan leda till elchock.
- Om du är under behandling för någon åkomma i munhålan ska du rådgöra med din tandläkare/tandhygienist innan du påbörjar användningen.
- Den här tandborsten är till för personligt bruk. Den är inte avsedd för användning på flera patienter på en tandvårdsklinik eller institution.
- Använd enbart laddaren och/eller specialladdsetet (smart-kontakt) med integrerad nätadel med extra låg spänning (SELV), som medföljer din produkt. Byt aldrig ut eller ändra någon del av den. Om du gör det finns det risk att du utsätts för elektrisk stöt. Om laddningsstationen/resefodralet med laddare är märkt med -C 492-5214 får du enbart använda specialladdsetet (smart-kontakt) med den här koden från Braun/Oral-B.
- Smådelar kan lossna; förvara alltid utom räckhåll för barn.

För att undvika att borsthuvudet går sönder, vilket skulle kunna leda till att små delar

utgör en kvävningsrisk eller kan skada tänderna:

- Före varje användning: säkerställ att borsthuvudet passar och sitter fast ordentligt. Sluta använda tandborsten om borsthuvudet inte längre passar eller sitter fast ordentligt. Tandborsten får aldrig användas utan ett borsthuvud.
- Om tandborsten skulle falla ned ska borsthuvudet alltid bytas ut före nästa användning även om det ser oskadat ut.
- Byt ut borsthuvudet var 3:e månad, eller oftare om borsthuvudet ser slitet ut.
- Rengör borsthuvudet ordentligt efter varje användning (se paragrafen "Rengöringsrekommendationer"). Korrekt rengöring möjliggör säker användning av och bibehållen funktion hos tandborsten.

Viktig information

- Din Oral-B-tandborste kan användas med din smartphone (se hur du gör under "Ansluta tandborsten till din smartphone").
- För att undvika elektromagnetiska störningar och/eller kompatibilitetskonflikter bör tandborstens *Bluetooth* (5) inaktiveras innan du tar med eller använder den i omgivningar där sådan inte är tillåten, t.ex. flygplan eller särskilt markerade utrymmen i sjukhus.
- Inaktivera *Bluetooth* genom att trycka samtidigt på på-/av-knappen (3) och knappen för borstningsläge (4) i 2 sekunder tills *Bluetooth* indikator (7) goes off. Gör på samma sätt för att aktivera *Bluetooth* igen.
- Personer med pacemaker bör alltid hålla tandborsten minst 15 centimeter från pacemakern när tandborsten är påslagen. Varje gång du misstänker elektromagnetiska störningar – inaktivera *Bluetooth*.

Beskrivning

- 1 Borsthuvud
- 2 Smart Ring
- 3 På/av-knapp
- 4 Knapp för borstningsfunktioner
- 5 Tandborsthandtag
- 6 Display för borstningsfunktioner
- 7 *Bluetooth*[®]-indikator
- 8 Laddningsdisplay

Tillbehör (beroende på modell):

- 9 Bas-laddare (med fast sladd)
- 10 Hållare för borsthuvud
- 11 Fack med lock för borsthuvud
- 12 Resefodral med laddare
- 12a Laddningsindikator
- 12b USB-ingång
- 12c Ingång smart-kontakt
- 12d Innerlock (med smartphone-hållare)
- 12e Löstagbart inlägg
- 13 Smart-kontakt (nätdel)
- 14 Laddningsstation (med avtagbar sladd)
- 15 Necessär
- 16 Bas-refefodral
- 17 Laddarpåse

OBS! Innehållet kan variera beroende på vilken modell som köpts.

Specifikationer

För elektriska specifikationer – se typskylt/undersida av laddaren.

Ljudnivå: 68 dB (A)

Laddning och drift

Din tandborste har ett vattentätt handtag, är elektriskt säker och avsedd för användning i badrummet.

- Du kan använda tandborsten direkt eller ladda den kort genom att placera den på den inkopplade bas-laddaren (9) eller laddningsstationen (14). Om du använder laddningsstationen (14) ska du använda den extra smart-kontakten (13) som medföljer (bild B). Endast Smart-kontakten kan användas för alla elnät inom spänningsintervallet 100–240V.
OBS! Om batteriet är tomt (inga lampor lyser på laddningsdisplayen (8) under uppladdningen, eller ingenting händer när du trycker på på/av-knappen (3)), ska du ladda i minst 30 minuter.
- Laddningsnivån visas på laddningsdisplayen (8). Blinkande lampor indikerar att batteriet laddas (bild ①/B); när det är fullladdat slocknar lamporna. En fulladdning tar normalt 12 timmar och möjliggör minst 2 veckors regelbunden tandborstning (två gånger om dagen i 2 minuter).
OBS! Om batterinivån är mycket låg kanske inte laddningslampan blinkar direkt; det kan ta upp till 30 minuter.
- Om batteriet börjar ta slut blinkar en röd indikatorlampa på laddningsdisplayen

och motorn drar ner på hastigheten. När batteriet är tomt stannar motorn. Det behöver då laddas i minst 30 minuter för en användning.

- Du kan alltid förvara tandborsten på den inkopplade laddningsenheten, så att den förblir fulladdad. Överladdning av batteriet förhindras av enheten.

OBS! Förvara tandborsthandtaget vid rumstemperatur för optimalt underhåll av batteriet.

Varning: Utsätt inte handtaget för temperaturer över 50 °C.

Använda tandborsten

Borstningsteknik

Fukta borsthuvudet och applicera önskad tandkräm. Undvik att det skvätter genom att sätta borsthuvudet mot tänderna innan du sätter på tandborsten (bild ②). När du borstar tänderna med ett av de **oscillerande-roterande borsthuvudena** från Oral-B ska du långsamt flytta borsthuvudet från tand till tand och borsta varje tandyta i några sekunder (bild ③).

Under de första dagarna när du använder en eltandborste kan tandköttet blöda något. I allmänhet bör blödningen upphöra efter några dagar. Om det inte har upphört efter 2 veckors användning bör du kontakta din tandläkare eller tandhygienist. Om du har känsliga tänder eller känsligt tandkött, rekommenderar Oral-B att du borstar i läget Mjuk (eventuellt i kombination med Oral-B Sensitive-borsthuvudet).

Smart Ring-funktioner

Din tandborste är utrustad med en Smart Ring (2) som har olika funktioner som indikeras genom olika färger på ljuset:

Vitt (standard) = Indikator vid drift och timer (du kan själv välja färg i appinställningarna)

Rött = Lampa för trycksensor

Blått = Indikator för parkoppling med Bluetooth®

Timer

Timern signalerar med ett kort hackande ljud och en blinkande lampa på Smart Ring i 30-sekundersintervall att det är dags att gå vidare till nästa kvadrant i munnen (bild ③). Ett långt hackande ljud och en blinkande lampa anger att den rekommenderade borstningstiden på 2 minuter har gått.

Timern kommer ihåg den förflutna borstningstiden, även om tandborsten stängs av en kort stund under borstningen. Timern nollställs om du gör ett uppehåll på mer än 30 sekunder, hastigt trycker på knappen för borstningsläge (4) under uppehållet eller placerar handtaget på den inkopplade laddaren.

OBS! Du kan även anpassa timerinställningarna i Oral-B™-appen.

OBS! Under användningen av Oral-B™-appen kan timern avaktiveras för vissa funktioner.

Trycksensor

Om du trycker för hårt med tandborsten under tandborstningen tänds Smart Ring (2) med ett rött sken för att påminna dig om att minska trycket. Konstant högt tryck under mer än 5 sekunder visas med en snabbt blinkande Smart Ring (2).

Dessutom slutar borsthuvudet pulsera och borsthuvudets oscillerande rörelser reduceras (under lägena «Daglig rengöring», «Pro Clean» och «Mjuk») (bild ③).

Du kan regelbundet kontrollera att trycksensorn fungerar genom att trycka måttligt på borsthuvudet under användningen.

OBS! Under användningen av Oral-B™-appen kan trycksensorn avaktiveras för vissa funktioner.

Borstningslägen

Din tandborste tillhandahåller olika borstningslägen som anges på displayen för borstningsfunktioner (6) på tandborsthandtaget. (Läget «Daglig rengöring» lyser inte på displayen för borstningsfunktioner):

«Daglig rengöring» – Standardläge för daglig munhygien

«Pro Clean» – för en unikt ren känsla (drivs med högre frekvens)

«Mjuk» – varsam, men ändå noggrann rengöring för känsliga områden

«3D White» – polering att använda ibland eller varje dag

«Tandköttsvård» – varsam massage av tandköttet.

«Tungrengöring» – Tungrengöring vid behov eller varje dag

I läget Tungrengöring rekommenderar vi att du använder borsthuvudet Sensitive. Du kan välja att borsta tungan med eller utan tandkräm. Borsta hela ovasidan på tungan systematiskt med varsamma rörelser. Den rekommenderade borstningstiden är 20 sekunder, vilket anges med en blinkande lampa på Smart Ring.

Din tandborste startar automatiskt i det senast valda läget. För att växla till andra lägen trycker du successivt på knappen för borstningsfunktioner under användningen (bild ④). För att komma tillbaka till läget «Daglig rengöring» trycker du ner och håller kvar knappen (4).

OBS! Du kan även anpassa lägesinställningarna i Oral-B™-appen.

Borsthuvuden

Oral-B erbjuder ett brett utbud av olika borsthuvuden som passar till ditt Oral-B-tandborsthandtag.

Våra **oscillerande-roterande borsthuvuden** kan användas för precisionsrengöring tand för tand.



Oral-B CrossAction-borsthuvudet

Vårt mest avancerade borsthuvud. Vinklade borststrån för en noggrann rengöring. Lyfter och avlägsnar plack effektivt.

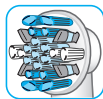

Oral-B FlossAction-borsthuvudet

har mikropulsstrån som möjliggör en enastående plackborttagning mellan tänderna.

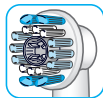

Oral-B 3D White-borsthuvudet

har en speciell poleringskopp för att göra dina tänder naturligt vitare. Observera att barn under 12 år inte bör använda Oral-B 3D White-borsthuvudet.

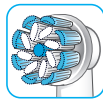

Oral-B Sensi Ultrathin borsthuvudet

består av en kombination av standardborststrån för att rengöra tandytorna, och ultratunna borststrån för varsam borstning av tandköttsskanten.

De flesta borsthuvud från Oral-B har ljusblå INDICATOR®-borststrån för att hjälpa dig att se när borsthuvudet behöver bytas ut. Med noggrann tandborstning i två minuter två gånger om dagen kommer den ljusblå färgen att blekna halvvägs inom cirka 3 månader, för att visa att det är dags att byta ut borsthuvudet. Om borststråna spretar innan färgen försvinner kan det hända att du trycker för hårt mot tänder och tandkött under tandborstningen.

Om du behandlas med en fastsittande tandställning ska du inte använda borsthuvudena Oral-B «FlossAction» eller Oral-B «3D White». Du kan istället använda borsthuvudet Oral-B «Ortho» som är särskilt utformat för att göra rent runt brackets och trådar.

Ansluta tandborsten till din smartphone

Oral-B™-appen är tillgänglig för smartphones som har operativsystemen iOS eller Android. Den kan laddas ner gratis från App Store^(SM) eller Google Play™.

I tandborsthandtaget finns en inbyggd sensor som tillsammans med en «tandborstigenkänning»-funktion i appen hjälper dig att upptäcka var och hur länge du måste borsta. Vidare ger Oral-B™-appen dig möjlighet att kartlägga din tandborstning, ge dig coaching och skraddarsy dina tandborstinställningar.

- Starta Oral-B™-appen. Den kommer att vägleda dig genom hela *Bluetooth*-kopplingsproceduren. Den hittar du även i appinställningarna (Inställningar -> Tandborste).
- OBS! Funktionen hos Oral-B™ App är begränsad om *Bluetooth* är avaktiverad på din smartphone (se i bruksanvisningen till din smartphone för anvisningar).
- Alla app-instruktioner kommer att visas på din smartphone.
- Om *Bluetooth*-teknik är aktiverad på ditt tandborsthandtag tänds *Bluetooth*-indikatorn (7). När handtaget är kopplat till appen blinkar Smart Ring (2) en kort stund.
- Din smartphone måste vara i närheten (inom 5 meters avstånd) när du vill använda den tillsammans med tandborsten. Säkerställ att din smartphone är säkert placerad på ett torrt ställe.

Observera: Din smartphone måste stödja *Bluetooth* 4.0 (eller högre)/*Bluetooth* Smart för att den ska kunna kopplas ihop med din tandborste.

Du hittar vilka smartphones som är kompatibla i App Store^(SM) eller Google PlayTM.

Varning: Följ bruksanvisningen för din smartphone för att säkerställa att både den och dess laddare är konstruerade för att kunna användas i badrumsmiljö.

Rengöringsrekommendationer

Efter tandborstningen sköljer du borsthuvudet under rinnande vatten med tandborsten påslagen. Stäng av tandborsten och ta av borsthuvudet. Rengör handtaget och borsthuvudet var för sig; torka dem torra innan du sätter ihop dem igen. Koppla ur laddaren/laddningsstationen före rengöring (bild ⑤).

Följande komponenter får rengöras enbart med en fuktad trasa: bas-laddaren (9), laddningsstationen (14), laddarpåsen (17), resefodralet med laddare (12), bas-resefodralet (16) och smart-kontakten (13).

Kan köras i diskmaskin: hållaren för borsthuvuden (10), facket med lock (11), det löstagbara inlägget (12e) i resefodralet (bild B3).

Tvättas för hand: necessären (15), endast i ljummet vatten (30°C–40°C).

Tillbehör (beroende på modell)

Resefodral med laddare

- För att ladda upp din tandborste placerar du handtaget (5) på stiftet i resefodralet med laddare (12) och ansluter det till ett eluttag med hjälp av den extra smart-kontakten (13) som medföljer. Smart-kontakten kan användas för alla elnät inom spänningsintervallet 100–240V.

- Den blinkande lampan (12a) på resefodralet med laddare, visar att handtaget håller på att laddas. När batteriet är fulladdat slocknar lampan. En fulladdning tar normalt 12 timmar (bild B1).

OBS! Du kan använda USB-ingången (12b) för att ladda en elektrisk produkt samtidigt som resefodralet med laddare är inkopplat. Tandborsthandtaget kan bara laddas med smartkontakten (13) (12c), inte via USB-ingången.

- Det inre locket på reseetuiet har en inbyggd smartphonehållare (12d), som kan hålla din smartphone vid användning (bild B2). Säkerställ före användningen att din smartphone passar i hållaren och sitter fast ordentligt.
- Rengöring:** Det löstagbara inlägget (bild B3) (12e) i resefodralet kan köras i diskmaskin (bild ⑤). Utsidan på fodralet ska rengöras enbart med en fuktad trasa. Säkerställ att alla delarna till resefodralet är fullständigt torra innan du sätter ihop dem igen och att tandborsten och borsthuvudena är torra innan de placeras i resefodralet.

OBS! Ta bort fläckar på resefodralets yta omedelbart. Förvara reseetuiet på en ren och torr plats.

Följ bruksanvisningen för din smartphone för att säkerställa att både den och dess laddare är konstruerade för att kunna användas i badrumsmiljö.

Necessär/laddarpåse/bas-resefodral

Förvara den rena och torra tandborsten/borsthuvudena i bas-resefodralet (16) och placera det inuti necessären (15) (bild C). Förvara laddaren/laddningsstationen i laddarpåsen (17) (bild D).

Rengöring: Ta bort ytliga fläckar omedelbart. Necessären bör enbart tvättas för hand i ljummet vatten (30 °C–40 °C). Bas-resefodralet och laddarpåsen bör endast rengöras med en fuktad trasa (bild ⑤). Förvaras på ren och torr plats.

Med förbehåll för ändringar utan föregående meddelande.

Skydda miljön

Produkten innehåller batterier och/eller återvinningsbart elavfall. Av hänsyn till miljön ska denna apparat inte slängas med hushållsavfallet. Återvinning bör ske enligt gällande lokala föreskrifter.



Garanti

Vi ger 2 års garanti på produkten från och med inköpsdatumet. Inom garantiperioden åtgärdar vi eventuella

defekter hos apparaten som beror på materia eller tillverkningsfel. Åtgärden består i att antingen reparera eller ersätta hela apparaten utan extra kostnad. Vid utbyte av en enhet kan det hända att den färgen eller modellen inte längre finns tillgänglig och utbytet kan då leda till en annan färg eller motsvarande modell.

Garantin gäller för samtliga länder där apparaten säljs av Braun eller Brauns återförsäljare. Garantin täcker inte skador på grund av felaktigt användande, normalt slitage eller användning samt defekter som har en försumbar effekt på värdet eller funktionen hos apparaten.

Produkten är utrustad med en godkänd *Bluetooth* Smart-radiomodul. Misslyckad *Bluetooth* Smart-anslutning till specifika smartphones omfattas inte av enhetens garanti, om inte *Bluetooth*-radiomodulen i själva produkten är skadad. *Bluetooth*-enheternas garanti täcks av deras egna tillverkare och inte av Oral-B. Oral-B varken påverkar eller rekommenderar köp från enhetstillverkare, och därför tar Oral-B inte heller något ansvar för antalet enheter som är kompatibla med våra *Bluetooth*-system.

Oral-B förbehåller sig rätten att, utan förvarning, utföra tekniska ändringar eller modifieringar i systemimplementeringen av enhetsfunktioner, gränssnitt och menystrukturändringar som anses nödvändiga för att kunna säkerställa att Oral-B-systemen fungerar som de ska.

Om din apparat är i behov av service inom garantins giltighetsperiod ska du lämna eller skicka in hela apparaten tillsammans med kvittot till ett av Brauns auktoriserade servicecentra (du hittar adresserna online på www.service.braun.com). Oral-B Braun Customer Service Centre.

Information *Bluetooth*®-radiomodul

Trots att alla angivna funktioner på *Bluetooth*-enheten stöds kan inte Oral-B garantera 100 % tillförlitlighet vad gäller anslutning och funktionsöverensstämmelse. Driftprestanda och tillförlitlighet vad gäller anslutning är direkt beroende av den specifika *Bluetooth*-enheten, programvarans version liksom *Bluetooth*-enhetens operativ-

system och de säkerhetsföreskrifter som finns implementerade på enheten. Oral-B följer och implementerar *Bluetooth*-standarderna, genom vilken *Bluetooth*-enheter kan kommunicera och fungera i Oral-B-tandborstar.

Om enhetstillverkare inte följer denna standard, kommer dock *Bluetooth*-kompatibiliteten och -funktionaliteten att bli nedsatt, och användaren kan komma att uppleva funktionsrelaterade problem. Notera att programvaran på *Bluetooth*-enheten påtagligt kan påverka kompatibilitet och drift.

1) Garanti – Undantag och begränsningar

Den här begränsade garantin gäller endast nya produkter som tillverkas av eller för The Procter & Gamble Company, dess partner eller dotterbolag («P&G»), som kan identifieras av Brauns/Oral-B:s varumärke, firmamamn eller därtill hörande logotyp. Den här begränsade garantin gäller inte för icke-P&G-produkter, inklusive maskinvara och programvara. P&G ansvarar inte för skador på eller förlust av program, data eller annan information som lagras på media som produkten innehåller, eller en icke-P&G-produkt eller del som inte täcks av denna begränsade garanti. Återställning eller återinstallering av program, data eller annan information täcks inte av denna begränsade garanti.

Denna begränsade garanti gäller inte för (i) skador som orsakas av olycka, missbruk, försummelse, felanvändning, eller en icke-P&G-produkt; (ii) skador som uppstår till följd av service som utförs av andra än Braun eller auktoriserad Braun-servicereparatör; (iii) en produkt eller en del som har ändrats utan skriftligt godkännande från P&G, och (iv) skador som uppstår som en följd av användning av eller oförmåga att använda Oral-B:s smartphonehållare eller reseetui med laddare («Tillbehör»).

2) Använda smartphonehållaren

Oral-B-tillbehören som ingår i förpackningen har utformats så att du bekvämt ska kunna placera din smartphone när du använder Oral-B-appen. Prova att placera din smartphone på olika sätt i hållaren innan du bestämmer dig för det bästa sättet. Gör detta på ett sätt så att du inte riskerar att telefonen ramlar ut och skadas. Använd inte i bilen.

ANSVARSBEGRÄNSNING

I DEN UTSTRÄCKNING SOM LAGEN TILLÅTER, KAN P&G, DESS DISTRIBUTÖRER ELLER LEVERANTÖRER INTE UNDER NÅGRA OMSTÄNDIGHETER HÅLLAS ANSVARIGA GENTEMOT DIG ELLER TREDJE PART FÖR DIREKTA, INDIREKTA, OFÖRUTSEDDA, FÖLJAKTIGA, SPECIELLA ELLER STRAFFMÄSSIGA SKADOR, AV NÅGON ART, SOM UPPSTÅR TILL FÖLJD AV ANVÄNDNING AV ELLER OFÖRMÅGA ATT ANVÄNDA ORAL-B-TILLBEHÖR, INKLUSIVE, UTAN BEGRÄNSNING, PERSONSKADOR, EGENDOMSSKADOR, VÄRDEFÖRLUST FÖR TREDJE PARTS PRODUKTER SOM ANVÄNDS I ELLER MED ORAL-B-TILLBEHÖREN, ELLER FÖRLUST AV ANVÄNDNING AV ORAL-B-TILLBEHÖREN ELLER TREDJE PARTS PRODUKT SOM ANVÄNDS I ELLER MED ORAL-B-TILLBEHÖREN, ÄVEN OM P&G HAR BLIVIT UNDERRÄTTAD OM MÖJLIGHETEN FÖR SÅDANA SKADOR. UTAN ATT BEGRÄNSA FÖREGÅENDE, FÖRSTÅR DU OCH GODKÄNNER ATT P&G INTE KAN HÅLLAS ANSVARIG FÖR SKADOR ELLER FÖRSTÖRELSE AV HEMELEKTRONIK ELLER ANNAN PERSONLIG EGENDOM SOM FINNS PÅ ORAL-B-TILLBEHÖR ELLER DATAFÖRLUST I FÖREGÅENDE ENHETER. UNDER INGA OMSTÄNDIGHETER KAN ERSÄTTNING SOM RIKTAS MOT ORAL-B ÖVERSTIGA DET PRIS SOM BETALATS VID KÖP AV PRODUKTEN.

Garanti för borsthuvuden

Oral-B:s garanti gäller inte om det visar sig att skador på det uppladdningsbara handtaget kan hänföras till användning av borsthuvuden som inte är från Oral-B.

Oral-B rekommenderar inte användning av borsthuvuden som inte är från Oral-B.

- Oral-B har ingen kontroll över kvaliteten hos borsthuvuden som inte är från Oral-B. Därför kan vi inte garantera rengöringsförmågan hos borsthuvuden som inte är från Oral-B, som kommunicerat i samband med inköpet av det uppladdningsbara handtaget.
- Oral-B rekommenderar inte användning av borsthuvuden som inte är från Oral-B.
- Oral-B kan inte förutspå den långsiktiga effekten av användning av borsthuvuden som inte är från Oral-B kan ha i form av slitage på handtaget.

Alla borsthuvuden från Oral-B bär Oral-B:s logotyp och uppfyller Oral-B:s höga kvali-

tetskrav. Oral-B säljer inte borsthuvuden eller handtagsdelar under något annat varumärkesnamn.

Felsökning

| Problem | Möjlig orsak | Åtgärd |
|--|---|---|
| APP | | |
| Handtaget fungerar inte (riktigt) med Oral-B™-appen. | <ol style="list-style-type: none"> 1. Oral-B™-appen är avstängd. 2. <i>Bluetooth</i> är inte aktiverad på din smartphone. 3. <i>Bluetooth</i> är inaktiverad på handtaget; <i>Bluetooth</i>-indikatorn (7) är avaktiverad. 4. <i>Bluetooth</i>-anslutningen till din smartphone har förlorats. 5. Din smartphone stöder inte <i>Bluetooth</i> 4.0 (eller högre)/<i>Bluetooth</i> Smart. 6. Handtag till inkopplad laddare. 7. Du har inte den senaste Oral-B™-appen. | <ol style="list-style-type: none"> 1. Starta Oral-B™-appen. 2. Aktivera <i>Bluetooth</i> på din smartphone (enligt beskrivningen i bruksanvisningen). 3. Aktivera <i>Bluetooth</i>: tryck samtidigt ned på/av-knappen (3) och lägesknappen (4) i 2 sekunder tills <i>Bluetooth</i>-indikatorn (7) sätts på. 4. Parkoppla handtag och smartphone igen via appinställningarna. Ha smartphonen nära när du använder den med tandborsthandtaget. 5. Din smartphone måste ha stöd för <i>Bluetooth</i> 4.0 (eller högre)/<i>Bluetooth</i> Smart för att kunna parkopplas till handtaget. Se kompatibla smartphones i App Store^(SM) eller Google Play™. 6. <i>Bluetooth</i> är inaktiverad medan handtaget är placerat på den inkopplade laddaren. 7. Ladda ner den senaste Oral-B™-appen |
| Återställ till fabriksinställningar. | Original app-funktion önskas. | Tryck ned på/av-knappen (3) i 10 sekunder tills alla indikatorlampor dubbelblinker samtidigt. |
| TANDBORSTE | | |
| Handtaget fungerar inte (vid första användning). | Batterinivån är väldigt låg – inga lampor lyser. | Ladda i minst 30 minuter. |
| Kort hackande ljud/blinkande ljus efter 2 minuter eller handtaget fungerar inte med någon timer. | Timern har ändrats/inaktiverats via appen. | Använd appen för att ändra timerinställningarna eller utföra en fabriksåterställning (se felsökning för appen). |
| Handtaget laddar inte. | <ol style="list-style-type: none"> 1. Batteriet har en mycket låg batterinivå. 2. Den omgivande temperaturen vid laddning är utanför giltigt intervall ($\leq 0\text{ °C}$ och $\geq 60\text{ °C}$). | <ol style="list-style-type: none"> 1. Det kan dröja upp till 30 minuter innan laddningslamporna börjar blinka. 2. Rekommenderad omgivande temperatur vid laddning är 5 °C till 35 °C. |

TILLBEHÖR

Laddningen av enheter som är anslutna via USB till resefordralet med laddare fungerar inte som den ska.

Din USB-anslutna enhet kan kräva laddning med tillverkarens laddare för att kunna laddas som den ska.

Använd originaltillverkarens laddare för den USB-anslutna enheten för att uppnå önskat laddningsresultat.

Denna laddningsbara tandborste innehåller en radiomodul som använder en bandbredd på 2,4 till 2,48 GHz och har en maximal effekt på 1 mW.

Härmed intygar Braun GmbH att radioutrustning av typerna 3771, 3765, 3754, 3764, 3762 och 3767 är i enlighet med direktiv 2014/53/EU. För en fullständig version av EU-försäkran om överensstämmelse, se: www.oralb.com/ce.

I några få situationer kan din tandborste stängas av p.g.a. närliggande elektromagnetiska fält med 621 till 714 MHz. Detta skadar inte din tandborste. Slå på den igen för att fortsätta borsta.

Tervetuloa Oral-B:lle!

Lue käyttöohjeet ennen sähköhammasharjan käyttöä ja säästä tämä ohjekirja tulevaa tarvetta varten.

TÄRKEÄÄ

- Tarkista ajoittain ettei laite/johto/lisävarusteet ole vaurioituneet. Vahingoittunutta tai toimintakyvyttöä laitetta ei tule käyttää. Jos laite/johto/lisävaruste on vaurioitunut, vie se Oral-B-huoltoliikkeeseen. Älä tee laitteeseen muutoksia tai korjauksia. Ohjeen noudattamatta jättäminen saattaa johtaa tulipaloon, sähköiskuun tai loukkaantumiseen.
- Emme suosittele laitteen käyttöä alle 3-vuotiaille lapsille. Lapset tai sellaiset henkilöt, joiden fyysinen, sensorinen tai henkinen toimintakyky on rajoittunut tai joilla ei ole tarvittavaa kokemusta tai tietoa laitteen käytöstä, voivat käyttää laitetta, jos heitä valvotaan ja ohjeistetaan laitteen turvallisen käytön osalta ja he ymmärtävät käyttöön liittyvät vaaratekijät.
- Lasten ei saa antaa puhdistaa tai huoltaa laitetta.
- Lasten ei saa antaa leikkiä laitteella.

- Käytä tuotetta vain tässä käyttöoppaassa esitettyyn tarkoitukseen. Käytä ainoastaan valmistajan suosittelemia lisä- ja vaihtosisia. Käytä ainoastaan laitteen mukana toimitettua laturia.

VAROITUS

- Älä laita laturia/lataustelinettä, Smart plug -pistoketta tai lataavaa matkakoteloä veteen tai muuhun nesteeseen tai pidä niitä sellaisessa paikassa, mistä ne voivat pudota ammeeseen tai käsienpesualltaaseen. Älä koske laturiin, joka on pudonnut veteen. Irrota välittömästi laturin virtajohto pistorasiasta.
- Laite sisältää akun, joka ei ole vaihdettavissa. Älä avaa tai pura laitetta. Kierrätä akku viemällä koko laite asianmukaiseen keräyspisteeseen. Runko-osan avaaminen rikkoo laitteen ja mitätöi takuun.
- Kun irrotat pistokkeen, vedä aina pistokkeesta, älä johdosta. Älä koske virtapistokkeeseen märin käsin. Ohjeen noudattamatta jättäminen saattaa aiheuttaa sähköiskun.
- Jos saat hoitoa johonkin suusairauteen, ota yhteyttä hammaslääkäriisi ennen käyttöä.
- Tämä hammasharja on tarkoitettu henkilökohtaiseen käyttöön. Sitä ei ole tarkoitettu käytettäväksi useamman potilaan kohdalla esimerkiksi laitoksissa tai hammashoitoloissa.
- Käytä ainoastaan laitteen mukana toimitettua laturia ja/tai verkkojohtoa (Smart plug), jossa on pienoisjärnnitesovitin. Sähköiskun vaaran välttämiseksi älä vaihda siihen mitään osia tai tee mitään muutoksia. Jos lataustelineessä / lataavassa matkakotelossa on merkintä -C 492-5214, käytä vain Braunin/Oral-B:n verkkojohtoa (Smart plug), jossa on tämä merkintä.
- Laitteesta saattaa irrota pieniä osia. Säilytä lasten ulottumattomissa.

Vältäaksesi harjaspään rikkoutumisen, joka voi johtaa pienistä osista johtuvaan tukehtumisvaaraan tai hampaiden vaurioitumisen:

- Varmista ennen jokaista käyttöä, että harjaspää asettuu hyvin paikalleen. Älä käytä huonosti istuvaa harjaspäätä. Älä käytä hammasharjaa koskaan ilman harjaspäätä.
- Jos hammasharja putoaa, harjaspää tulee vaihtaa ennen seuraavaa käyttöä, vaikkei siinä olisikaan näkyvää vikaa.
- Vaihda harjaspää kolmen kuukauden välein tai useammin, jos harjaspää näyttää kuluneelta.
- Puhdista harjaspää kunnolla jokaisen käytön jälkeen (katso kohta "Laitteen puhdistaminen"). Kunnollinen puhdistus varmistaa hammasharjan toimivuuden ja turvallisen käytön.

Tärkeää tietoa

- Oral-B-hammasharjaa voi käyttää älypuhelimien kanssa (katso lisätiedot kohdasta «Hammasharjan kytkeminen älypuheliimeen»)
- Välttääksesi sähkömagneettiset häiriöt ja/tai yhteensopivuusongelmat sammuta hammasharjan runko-osan (5) *Bluetooth* ennen kuin käytät sitä rajoite- tuissa ympäristöissä, kuten lentokoneissa tai sairaaloiden tiloissa, joissa on asiaa koskeva merkintä.
- Sammuta *Bluetooth* painamalla samanaikaisesti virtapainiketta (3) ja harjausasetuspainiketta (4) kahden sekunnin ajan kunnes *Bluetooth*-näyttö (7) sammuu. Ota *Bluetooth* takaisin käyttöön noudattamalla samoja vaiheita.
- Sydämentahdistinta käyttävien henkilöiden tulee pitää hammasharjaa aina vähintään 15 senttimetrin päässä sydämentahdistimesta, kun laitteeseen on kytketty virta. Jos epäilet hammasharjan aiheuttavan häiriöitä, sammuta hammasharjan *Bluetooth*.

Kuvaus

- 1 Harjaspää
- 2 Smart Ring
- 3 Virtapainike
- 4 Harjausasetuspainike
- 5 Runko-osa
- 6 Harjausasetusnäyttö
- 7 *Bluetooth*[®]-näyttö
- 8 Latauksen tilan näyttö

Lisäosat (riippuen mallista):

- 9 Peruslaturi (kiinteällä johdolla)

- 10 Harjaspäiden pidike
- 11 Suojakannella varustettu harjaspäiden säilytyskotelo
- 12 Lataava matkakotelo
- 12a Latauksen merkkivalo
- 12b USB-portti
- 12c Smart plug -portti
- 12d Kannen sisäosa (älypuhelimien pidikkeellä)
- 12e Irrotettava sisäosa
- 13 Smart plug (verkkojohto)
- 14 Latausteline (irrotettavalla johdolla)
- 15 Kosmetiikkalaukku
- 16 Tavallinen matkakotelo
- 17 Laturin säilytyspussi

Huomaa: Sisältö saattaa vaihdella riippuen mallista.

Tekniset tiedot

Katso jännitettä koskevat tiedot tyyppikilvestä/laitteen pohjasta.

Melutaso: 68 dB (A)

Lataaminen ja käyttö

Hammasharjasi on suunniteltu käytettäväksi kylpyhuoneessa. Se on sähköturvallinen ja siinä on vesitiivis runko-osa.

- Voit alkaa käyttämään hammasharjaa saman tien tai vaihtoehtoisesti voit ladata hammasharjaa hetken asettamalla se verkkovirtaan kytkettyyn laturiin (9) tai lataustelineeseen (14). Käytä lataustelineen kanssa (14) laitteen mukana toimitettua Smart plug -pistoketta (13) (kuva B). Vain Smart plug -pistoke toimii maailmanlaajuisesti 100–240 V verkkojännitteellä. Huomaa: Jos akku on tyhjä (yhtään valoa ei pala latauksen tilan näytössä (8) ladatessa tai jos hammasharja ei reagoi virtapainiketta painaessa (3)), lataa hammasharjaa vähintään 30 minuutin ajan.
- Latauksen tilan näyttö (8) osoittaa latauksen tilan. Viikkuvat latauksen merkkivalot osoittavat, että hammasharja latautuu (kuva ①/B). Kun hammasharja on täysin latautunut, valot sammuvat. Hammasharjan täyteen lataaminen kestää yleensä noin 12 tuntia. Täysi lataus kestää vähintään kaksi viikkoa normaalissa käytössä (kaksi minuuttia kahdesti päivässä). Huomaa: Jos latauksen taso on erittäin alhainen, voi kestää noin 30 minuuttia ennen kuin latauksen merkkivalot alkavat vilkkua.

- Jos akku on tyhjenemässä, punainen latauksen merkkivalo vilkkuu ja moottori käy pienemmällä teholla. Kun akku on tyhjä, moottori sammuu, jolloin hammasharjaa on ladattava vähintään 30 minuutin ajan yhtä käyttökertaa varten.
 - Voit säilyttää runko-osaa verkkovirtaan kytketyssä laturissa, jotta se olisi aina täyteen ladattu. Akkua ei voi yliadata. Huomaa: Jotta akku säilyttäisi täyden kapasiteettinsa, säilytä runko-osaa huoneenlämmössä.
- Varoitus:** Älä säilytä runko-osaa yli 50 °C: en lämpötilassa.

Hammasharjan käyttö

Harjaustekniikka

Kastele harjaspää ja lisää haluamaasi hammastahnaa. Roiskeiden välttämiseksi laita harjaspää suuhun ennen laitteen käynnistämistä (kuva ②). Kun peset hampaita Oral-B:n **pyörivällä ja värähtelevällä harjaspäällä**, vie harjaspää hitaasti hampaalta toiselle. Pysähdy muutamaksi sekunniksi hampaiden eri pinnoilla (kuva ③).

Ikenesi saattavat vuotaa hieman verta sähköhammasharjan ensimmäisten käyttöpäivien aikana. Verenvuodon tulisi lakata muutaman päivän sisällä. Jos verenvuoto ei ole lakannut 2 viikon kuluessa, ota yhteyttä hammaslääkäriisi. Mikäli hampaasi ja/tai ikenesi ovat herkät, Oral-B suosittelee käyttämään «Hellävarainen»-harjausasetusta (sekä vapaavalintaisesti myös Oral-B «Sensitive»-harjaspäätä).

Smart Ring-ominaisuudet

Hammasharjan Smart Ring (2) osoittaa eri toiminnot värien avulla: Valkoinen (perusasetus) = käyttö- ja näkyvän ajastimen valo (valitse toivomasi väri Oral-B™ App -sovelluksen asetusten kautta)
Punainen = paineentunnistimen valo
Sininen = Bluetooth® -yhteyden osoitin

Ajastin

Ajastin ilmoittaa 30 sekunnin välein lyhyellä tärkeällä merkkiäänellä ja Smart Ring -renkaassa vilkkuvalla valolla, että on aika siirtyä seuraavaan hammasneljännekseen (kuva ③). Pitkä tärkeä merkkiääni ja vilkkuva valo ilmoittavat hammaslääkäreiden suositteleman kahden minuutin harjausajan päättymisestä.

Ajastin tallentaa harjausajan, vaikka runko-osasta katkaistaisiin virta hetkeksi harjauksen aikana. Ajastin nollautuu, jos harjauksessa pidetään yli 30 sekunnin tauko, jos harjaustilan valitsinta (4) painetaan lyhyesti tauon aikana tai jos runko-osa asetetaan virtaan kytkettyyn laturiin.

Huomaa: Voit muokata ajastimen asetuksia myös via Oral-B™ App -sovelluksen kautta. Huomaa: Oral-B™ App -sovelluksen käytön aikana, jotkin ajastimen toiminnot saattavat olla pois käytöstä.

Paineentunnistin

Jos harjaat liian voimakkaasti Smart Ring -renkaaseen (2) syttyy punainen valo, joka muistuttaa sinua harjaamaan hellävaraisemmin. Jos painat hammasharjaa liian kovaa yli viiden sekunnin ajan, Smart Ring vilkkuu nopeasti. Lisäksi harja lopettaa sykkimisen ja värähtelevä liike vähenee (jos olet valinnut «Päivittäinen puhdistus», «Pro Clean» tai «Hellävarainen» -tilan (kuva ③)). Tarkista paineentunnistimen toimivuus ajoittain painamalla harjaspäätä kevyesti harjauksen aikana.

Huomaa: Oral-B™ App -sovelluksen käytön aikana, jotkin paineentunnistimen toiminnot saattavat olla pois käytöstä.

Harjausasetukset

Hammasharjassasi on useita eri harjaustiloja. Valitsemasi harjaustila näkyy runko-osan harjausasetusnäytössä (6), (poikkeuksena «Päivittäinen puhdistus»):

- «Päivittäinen puhdistus» – perustila hampaiden päivittäiseen puhdistukseen
- «Pro Clean» – kun haluat erityisen puhtaan tunteen (toimii korkeammalla taajuudella)
- «Hellävarainen» – hellävarainen, mutta perusteellinen herkkien alueiden puhdistus
- «3D White» – kiillotus ajoittaiseen tai päivittäiseen käyttöön
- «Ikenien hoito» – ikenien hellävarainen hieronta
- «Kielen puhdistus» – kielen puhdistus ajoittaiseen tai päivittäiseen käyttöön

Kun valitset «Kielenpuhdistus»-asetuksen, suosittelemme käyttämään «Sensitive»-harjaspäätä. Voit harjata kielesi joko ilman hammastahnaa tai hammastahnan kanssa. Harjaa koko kielen pinta kevyesti. Smart Ring vilkkuu suositellun harjausajan (20 sekuntia) aikana.

Hammasharja käynnistyy automaattisesti viimeksi valitussa tilassa. Paina harjausasetuspainiketta yhtäjaksoisesti käytön aikana siirtäksesi seuraavaan tilaan (kuva ④). Siirtyäksesi takaisin «Päivittäinen puhdistus»-asetukseen mistä hyvänsä asetuksesta, pidä harjausasetuspainike alas painettuna (4).

Huomaa: Voit myös vaihtaa harjausasetuksen Oral-B™ App -sovelluksen kautta.

Harjaspäät

Voit käyttää Oral-B-hammasharjasi kanssa useita eri Oral-B-harjaspäitä.

Pyörivien ja värähtelevien harjaspäiden avulla voit tehokkaasti puhdistaa hampaat.



Oral-B CrossAction -harjaspää
Edistyksellisin harjaspäämme. Viistot harjakset puhdistavat tarkasti. Irrottaa tehokkaasti plakkia.



Oral-B FlossAction -harjaspäässä
on Micropulse-harjakset, jotka poistavat plakkia tehokkaasti hampaiden väleistä.



Oral-B 3D White -harjaspään
erityinen kiillotuskuppi valkaisee hampaita luonnollisesti. Huomaa, että alle 12-vuotiaiden lasten ei pidä käyttää Oral-B «3D White» -harjaspäätä.

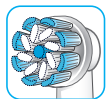

Oral-B Sensi Ultrathin -harjaspäässä
on tavallisia harjaksia, jotka puhdistavat hampaiden pinnat ja ultraohuet harjakset ienrajan hellävaraiseen puhdistamiseen.

Useimmissa Oral-B-harjaspäissä on vaaleansiniset INDICATOR®-harjakset, jotka muistuttavat harjaspään vaihdon tarpeesta. Kun hampaita harjataan perusteellisesti kaksi kertaa päivässä kahden minuutin ajan, sininen väri haalistuu puoliväliin noin kolmessa kuukaudessa, merkiksi siitä, että on aika vaihtaa harjaspää. Jos harjakset harittavat ennen värin haalistumista, saatat painaa harjalla liikaa hampaita ja ikeniä.

Emme suosittele Oral-B «FlossAction»- tai Oral-B «3D White»-harjaspäiden käyttöä henkilöille, joilla on kiinteät oikomiskojeet. Suosittelemme, että käytät Oral-B:n «Ortho»-harjaspäätä, joka on erityisesti kehitetty oikomiskojeiden puhdistukseen.

Hammasharjan kytkeminen älypuhelimeen

Oral-B™ App -sovellus on saatavilla iOS- ja Android-mobiililaitteisiin. Lataa maksuton sovellus App Store^(SM) - tai Google Play™-palvelusta.

Puhelimen sensori ja sovelluksen «paikannusteknologia» auttavat sinua seuraamaan mistä olet harjannut ja kuinka pitkään. Oral-B™ App -sovellus tarjoaa lisäksi mahdollisuuden seurata harjauksen edistymistä, saada opastusta ja räätälöidä hammasharjan asetukset.

- Käynnistä Oral-B™ App -sovellus. Sovellus ohjaa sinua *Bluetooth*-yhteyden muodostamisessa. Löydät ohjeet myös sovelluksen asetuksista (Asetukset -> Hammasharja). Huomaa: Oral-B™ App -sovellus toimii rajoitetusti, jos älypuhelimien *Bluetooth* on pois käytöstä (katso ohjeet älypuhelimien käyttöohjeista).
- Sovellusohjeet tulevat näkyviin älypuhelimessä.
- *Bluetooth*-symboli syttyy radiolähtetimen näytössä (7) kun *Bluetooth* on aktivoitu runko-osassa. Kun yhteys on muodostettu, Smart Ring (2) vilkkuu lyhyesti.
- Pidä älypuhelin hammasharjan kädensijan lähetytyillä (korkeintaan viiden metrin päässä) käytön aikana. Aseta älypuhelin vakaasti kuivaan ja turvalliseen paikkaan.

Huomaa: Älypuhelimien tulee tukea vähintään *Bluetooth* 4.0/*Bluetooth* Smart-ver-

siota, jotta sen voi kytkeä hammasharjaan. Listan yhteensopivista älypuhelimista löydät App Store^(SM) - tai Google PlayTM -palvelusta.

Varoitus: Tarkista älypuhelimien käyttöohjeista, että puhelimen/laturin käyttö kylpyhuoneessa on turvallista.

Laitteen puhdistaminen

Huuhtelee harjaspää harjauksen jälkeen juoksevassa vedessä runko-osa käynnistettynä. Katkaise virta ja irrota harjaspää. Puhdista runko-osa ja harjaspää erikseen. Pyyhi ne kuiviksi ennen hammasharjan kokoamista. Irrota laturin/lataustelineen virtajohto ennen sen puhdistamista (kuva ⑤).

Puhdista seuraavat osat ainoastaan kostealla liinalla: laturi (9), latausteline (14), laturin säilytyspussi (17), lataava matkakotelo (12), perusmatkakotelo (16) ja Smart plug (13).

Astianpesukoneessa pestäviä: Harjaspäiden pidike (10), suojakannella varustettu harjaspäiden säilytyskotelo (11), ladattavan matkakotelon irrotettava sisäosa (12e) (kuva B3).

Käsin pestäviä: kosmetiikkalaukku (15), pese haalealla vedellä (30–40 °C).

Lisäosat

(riippuen mallista)

Lataava matkakotelo

- Lataa runko-osa (5) asettamalla se lataavan matkakotelon tappiin (12) ja kytke kotelo verkkovirtaan Smart plug -pistokkeen (13) avulla. Smart plug -pistoke toimii maailmanlaajuisesti 100–240 V verkkojännitteellä.
- Lataavassa matkakotelossa vilkkuva valo (12a) osoittaa, että hammasharja latautuu. Valo sammuu, kun hammasharja on latautunut täyteen. Täyteen lataaminen kestää yleensä noin 12 tuntia (kuva B1). Huomaa: Matkakotelon ollessa kytkettynä verkkovirtaan, voit käyttää USB-porttia (12b) ladataksesi jonkin muun laitteen. Hammasharjaa voi ladata ainoastaan Smart plug -pistokkeen (13) (12c) avulla. Sitä ei voi ladata USB-portin kautta
- Matkakotelon kannen sisäosassa on sisään rakennettu älypuhelimien pidike (12d), johon voit asettaa puhelimen käytön ajaksi (kuva B2). Tarkista ennen käyttöä, että puhelimesi sopii pidikkeeseen ja pysyy siinä vakaasti paikallaan.

- Puhdistus:** Matkakotelon irrotettavan sisäosan (kuva B3) (12e) voi pestä astianpesukoneessa (kuva ⑤). Puhdista kotelon ulkokuori ainoastaan kostealla liinalla. Huolehdi siitä, että matkakotelon osat ovat täysin kuivia ennen kuin kokoat sen uudelleen ja että hammasharja/harjaspäät ovat täysin kuivia ennen kuin säilytät niitä matkakotelossa.

Huomaa: Puhdista tahrat matkakotelon pinnalta välittömästi. Säilytä matkakotelo puhtaassa ja kuivassa paikassa.

Tarkista älypuhelimien käyttöohjeista, että puhelimen/laturin käyttö kylpyhuoneessa on turvallista.

Kosmetiikkalaukku / Laturin säilytyspussi / Tavallinen matkakotelo

Säilytä puhtaita, kuivia harjaspäitä/hammasharjaa perusmatkakotelossa (16) ja matkakotelo kosmetiikkalaukussa (15) (kuva C). Säilytä laturia/lataustelinettä säilytyspus-sissa (17) (kuva D).

Puhdistus: Puhdista tahrat pinnalta välittömästi. Pese kosmetiikkalaukku käsin haalealla vedellä (30–40°C). Puhdista tavallinen matkakotelo ja laturin säilytyspussi ainoastaan kostealla liinalla (kuva ⑤). Säilytä puhtaassa ja kuivassa paikassa.

Tiedot voivat muuttua ilman ennakoilmoitusta.

Ympäristöseikkoja

Tuote sisältää paristot/akun ja/tai kierrätettäviä sähköosia. Ympäristönsuojelullisista syistä tuotetta ei saa hävittää kotitalousjätteen mukana. Kierrätä tuote viemällä se asianmukaiseen keräyspisteeseen.



Takuu

Myönnämme tuotteelle kahden vuoden takuun tuotteen ostopäivästä alkaen. Korvaamme tämän takuuajan kuluessa maksutta laitteessa ilmenevät materiaali tai työviat harkintamme mukaan joko korjaamalla laitteen tai vaihtamalla sen kokonaan uuteen. Saatavuudesta riippuen laite saatetaan korvata erivärisellä tai vastaavalla laitteella.

Takuu on voimassa kaikissa maissa, joissa Braun tai sen valtuuttama jälleenmyyjä myy tätä laitetta. Takuun piiriin eivät kuulu: viat, jotka johtuvat virheellisestä käytöstä, normaalista kulumisesta tai käytöstä, erityisesti harjaspäiden kohdalla. Takuu ei myöskään kata sellaisia vikoja, jotka eivät merkittävästi vaikuta laitteen arvoon tai toimintaan.

Takuu raukeaa, mikäli valtuuttamaton henkilö on tehnyt korjaustyön tai jos alkuperäisiä Braun-osia ei ole käytetty.

Tämä laite on varustettu *Bluetooth* Smart -hyväksytyllä radiomoduulilla. Laitteen takuu ei kata ongelmia *Bluetooth* Smart -yhteyden muodostamisessa tiettyihin älypuhelimiin, ellei laitteen *Bluetooth*-radiomoduuli ole vioittunut. *Bluetooth*-laitteiden takuun myöntää laitteiden valmistaja, ei Oral-B. Oral-B ei pyri vaikuttamaan eikä anna suosituksia laitevalmistajille. Siksi Oral-B ei myöskään kannata vastuuta siitä, kuinka monet laitteet ovat yhteensopivia Oral-B:n *Bluetooth*-järjestelmien kanssa.

Oral-B pidättää oikeuden tehdä teknisiä järjestelmätason muokkauksia tai muutoksia laitteiden ominaisuuksiin, käyttöliittymään ja valikkorakenteeseen ilman ennakkoilmoitusta, jos muutosten katsotaan olevan välttämättömiä Oral-B-järjestelmien luotettavan toiminnan takaamiseksi.

Takuuhuollon saaminen edellyttää, että laite viedään tai lähetetään kokonaisuudessaan valtuutettuun Oral-B Braun -huoltoliikkeen yhteydessä ostokuitin kanssa.

Yleistä tietoa *Bluetooth*[®]-radiomoduulista

Vaikka kaikkia *Bluetooth*-laitteen mainittuja toimintoja tuetaan, Oral-B ei takaa 100-prosenttisesti luotettavaa yhteyttä ja toimintojen saumatonta toimivuutta.

Toimintojen suorituskyky ja yhteyden luotettavuus riippuvat suoraan kustakin yksittäisestä *Bluetooth*-laitteesta, ohjelmistoversiosta, *Bluetooth*-laitteiden käyttöjärjestelmästä sekä laitteessa käytössä olevista yrityksen turvamääräyksistä.

Oral-B noudattaa *Bluetooth*-standardia, jonka avulla *Bluetooth*-laitteet voivat olla yhteydessä Oral-B-hammasharjojen kanssa ja toimia niissä.

Mikäli laitevalmistaja ei kuitenkaan ole toteuttanut tätä standardia, *Bluetooth*-yhteensopivuus ja siihen liittyvät ominaisuudet eivät välttämättä toimi, ja käyttäjä saattaa kokea toimintaan ja ominaisuuksiin liittyviä ongelmia. Huomaa, että *Bluetooth*-laitteen ohjelmisto voi vaikuttaa yhteensopivuuteen ja toimintaan merkittävästi.

1) Takuun rajoitukset

Rajoitettu takuu koskee ainoastaan uusia, Procter & Gamble Companyn tai sen tytäryhtiöiden («P&G») valmistamia tai Procter & Gamble -yhtiölle tai sen tytäryhtiöille («P&G») valmistettuja tuotteita, jotka ovat tunnistettavissa tuotteessa olevan Braun- / Oral-B-tavaramerkin, -toiminimen tai -logon perusteella. Rajoitettu takuu ei koske muita kuin P&G-tuotteita, mukaan lukien laitteistot ja ohjelmistot. P&G ei ole vastuussa mistään vahingoista, menetyistä ohjelmista, datasta tai muista tiedoista, jotka on tallennettu tämän tuotteen mediallyle, tai muista kuin P&G-tuotteista tai -osista, jotka eivät kuulu tämän takuun piiriin. Palautus tai uudelleenasetus ohjelmistojen, datan tai tiedon osalta ei kuulu rajoitetun takuun takuuehtojen piiriin.

Rajoitettu takuu ei koske (i) vaurioita, jotka ovat aiheutuneet onnettomuudesta, väärinkäytöstä, laiminlyönnistä tai muun kuin P&G-tuotteen käytöstä; (ii) vaurioita, jotka johtuvat siitä, että laitetta on huollettu muualla kuin valtuutetussa huoltoliikkeessä; (iii) jos tuotetta tai sen osaa on muutettu ilman P&G:n kirjallista lupaa, eikä (iv) vaurioita, jotka aiheutuvat siitä, että Oral-B:n älypuhelimien pidikettä/kiekkoa, älypuhelimien peilipidikettä tai lataavaa matkakoteloa («Lisävarusteet») ei ole osattu käyttää tai vaurioita, jotka aiheutuvat niiden käytöstä.

2) Älypuhelimien pidikkeen käyttö

Pakkauksen mukana seuraavat Oral-B lisävarusteet on suunniteltu älypuhelimien kätevä säilytystä varten käyttäessäsi Oral-B-sovellusta. Kokeile asettaa älypuhelimesi eri tavoin pidikkeeseen löytääksesi sille parhaan asennon. Kun kokeilet pidikettä, huolehdi siitä, ettei älypuhelin pääse tipahtamaan niin, että se vaurioituu. Älä käytä autossa.

VASTUUNRAJOITUS

P&G TAI P&G:N JAKELIJA TAI TOIMITTAJA EI OLE VASTUUSSA KÄYTTÄJÄLLE TAI KOLMANNELLE OSAPUOLELLE MISTÄÄN VÄLITTÖMISTÄ TAI VÄLILLISISTÄ, SATUNNAISISTA, SEURAAMUKSELLISISTA, ERITYSISTÄ, ESIMERKILLISISTÄ TAI RANGAISTAVISTA VAHINGOISTA, OLIVATPA NE LUONTEELTAAN MILLAISIA HYVÄNSÄ, JOTKA JOHTUVAT KÄYTÖSTÄ TAI SIITÄ ETTEI OLE OSATTU KÄYTTÄÄ ORAL-B:N LISÄVARUSTETTA, MUKAAN LUKIEN, MUTTA EI RAJOITTUEN HENKILÖVAHINKOIHIN, OMAISUUSVAHINKOIHIN, ARVONMENETYKSEEN KOLMANNEN OSAPUOLEN TUOTTEEN KOHDALLA, JOTA KÄYTETÄÄN ORAL-B:N LISÄVARUSTEEN YHTEYDESSÄ, MYÖSKÄÄN VAIKKA P&G:LLE OLISI ILMOITETTU TÄLLÄISEN VAURION MAHDOLLISUUDESTA. ILMAN EDELLÄ MAINITUN RAJOITTAMISTA, YMMÄRRÄT JA HYVÄKSYT, ETTÄ P&G EI OLE VASTUUSSA MISTÄÄN VAURIOISTA TAI TUHOSTA, JOKA AIHEUTUU KULUTUSELEKTRONIIKAN LAITTEISIIN TAI MUUHUN HENKILÖKOHTAISEEN OMAISUUTEEN, JOTKA KUULUVAT TAI EIVÄT KUULU ORAL-B:N LISÄVARUSTEISIIN, TAI MISTÄÄN MENETETYSTÄ DATASTA, JOITA ON SÄILYTETTY EDELLÄ MAINITUISSA LAITTEISSA. ORAL-B EI MISSÄÄN TAPAUKSESSA KATA VAHINKOJA, JOIDEN SUMMA YLITTÄÄ TUOTTEESTA MAKSETTUA HINTAA.

Harjaspäitä koskeva takuu

Oral-B:n takuu ei ole voimassa, jos ladattavan kädensijan vauriot johtuvat siitä, että sen kanssa on käytetty muita kuin Oral-B-harjaspäitä. Oral-B suosittelee, ettet käytä muita kuin Oral-B:n harjaspäitä.

- Oral-B ei voi taata muiden kuin Oral-B-harjaspäiden laadun. Sen vuoksi emme voi taata muun merkkisten vaihdettavien harjaspäiden puhdistustehoa, kuten tiedotimme ladattavan kädensijan oston yhteydessä.
- Oral-B ei voi taata muun merkkisten harjaspäiden yhteensopivuutta Oral-B-runko-osan kanssa.
- Oral-B ei voi taata, millainen vaikutus muun merkkisten harjaspäiden pitkäaikaisella käytöllä voi olla Oral-B-runko-osan kulumiseen.

Kaikki Oral-B:n harjaspäät on varustettu Oral-B:n logolla ja ne täyttävät Oral-B:n

korkeat laatuvaatimukset. Oral-B ei myy eikä käsittele minkään muun merkkisiä harjaspäitä.

Vianetsintä

| Ongelma | Mahdollinen syy | Ratkaisu |
|---|--|--|
| SOVELLUS | | |
| Runko-osa ei toimi (kunnolla) Oral-B™-sovelluksen kanssa. | <ol style="list-style-type: none"> 1. Oral-B™ App -sovellus on sammutettu. 2. <i>Bluetooth</i> -liitäntää ei ole aktivoitu älypuhelimessa. 3. Runko-osan <i>Bluetooth</i> on sammutettu; <i>Bluetooth</i>-näyttö (7) on sammunut. 4. <i>Bluetooth</i>-yhteys älypuheliimeen on menetetty. 5. Älypuhelin ei tue <i>Bluetooth</i> 4.0 - (tai uudempaa)/<i>Bluetooth</i> Smart -versiota 6. Runko-osa on asetettu verkkovirtaan kytkettyyn latausyksikköön. 7. Vanhentunut Oral-B™ App - sovellus. | <ol style="list-style-type: none"> 1. Käynnistä Oral-B™ App -sovellus. 2. Aktivoi älypuhelimien <i>Bluetooth</i>-liitäntä (katso ohjeet puhelimen käyttöohjeesta). 3. Aktivoi <i>Bluetooth</i> painamalla samanaikaisesti virtapainiketta (3) ja harjausasetuspainiketta (4) kahden sekunnin ajan kunnes <i>Bluetooth</i>-näyttö (7) käynnistyy. 4. Muodosta yhteys runko-osan ja älypuhelimien välille sovelluksen asetusten avulla. Pidä älypuhelin hammasharjan runko-osan lähetyksillä käytön aikana. 5. Älypuhelimien tulee tukea vähintään <i>Bluetooth</i> 4.0 /<i>Bluetooth</i> Smart -versiota, jotta sen voi kytkeä hammasharjan runko-osaan. Katso yhteensopivat älypuhelimet App Store^(SM) - tai Google Play™ -palvelusta 6. <i>Bluetooth</i> sammuu, jos runko-osa asetetaan verkkovirtaan kytkettyyn latausyksikköön. 7. Lataa päivitetty Oral-B™ App -sovellus. |
| Palauta tehdasasetukset. | Sovelluksen alkuperäisten asetusten palauttaminen. | Paina virtapainiketta (3) 10 sekunnin ajan kunnes kaikki merkkivalot vilkkuvat samanaikaisesti kahdesti. |
| HAMMASHARJA | | |
| Runko-osa ei toimi (ensimmäisen käytön aikana). | Akussa on erittäin alhainen varaus; mitkään valot eivät pala. | Lataa vähintään 30 minuutin ajan |
| Lyhyt tärkevä merkkiääni/vilkkuva valo kahden minuutin jälkeen tai hammasharjan ajastin ei toimi. | Ajastinta on muokattu/ajastin on suljettu sovelluksen kautta. | Muuta ajastimen asetuksia sovelluksen kautta tai palauta tehdasasetukset (katso sovelluksen vianetsintäosuus). |
| Runko-osa ei lataudu. | <ol style="list-style-type: none"> 1. Akussa on erittäin alhainen varaus. 2. Latauslämpötila ei ole suositusten mukainen ($\leq 0\text{ °C}$ and $\geq 60\text{ °C}$). | <ol style="list-style-type: none"> 1. Voi kestää noin 30 minuuttia ennen kuin latauksen merkkivalot alkavat vilkkua. 2. Latauksen kannalta suositeltu lämpötila on 5–35 °C. |

ACCESSORIES

Matkakotelon USB-portin kautta ladattava laite ei lataudu odotetulla tavalla.

USB-liitäntälaitte saattaa vaatia valmistajan virtalähteen käyttöä, jotta se latautuu kunnolla.

Lataa laite valmistajan alkuperäisellä virtalähteellä.

Ladattavassa sähköhammasharjassa on radiomoduuli, joka toimii 2,4–2,48 GHz taajuudella ja 1 mW enimmäisteholla.

Braun GmbH vakuuttaa täten, että radiolaitetyyppi 3771, 3765, 3754, 3764, 3762 ja 3767 noudattaa direktiiviä 2014/53/EU. Koko EU-vaatimustenmukaisuusvakuutus on luettavissa seuraavassa Internet-osoitteessa: www.oralb.com/ce.

Joissakin harvinaisissa tilanteissa hammasharjasi saattaa kytkeytyä pois päältä lähellä olevista, 621–714 MHz:n taajuisista sähkömagneettisista kentistä johtuen. Tämä ei vaurioita hammasharjaasi; voit käynnistää hammasharjan ja jatkaa harjaamista.

