

waterpik®

Waterpik® Water Flosser Model WF-05

**Munddusche Waterpik®
Modells WF-05**

**Hydropulseur Waterpik®
Modèle WF-05**

**Idropulsore Waterpik®
Modello WF-05**

**Irrigador bucal Waterpik®
Modelo WF-05**

**Waterpik® Water Flosser
Model WF-05**

**Irrigador oral Waterpik®
Modelo WF-05**

**Ирригатор Waterpik®
Модель WF-05**

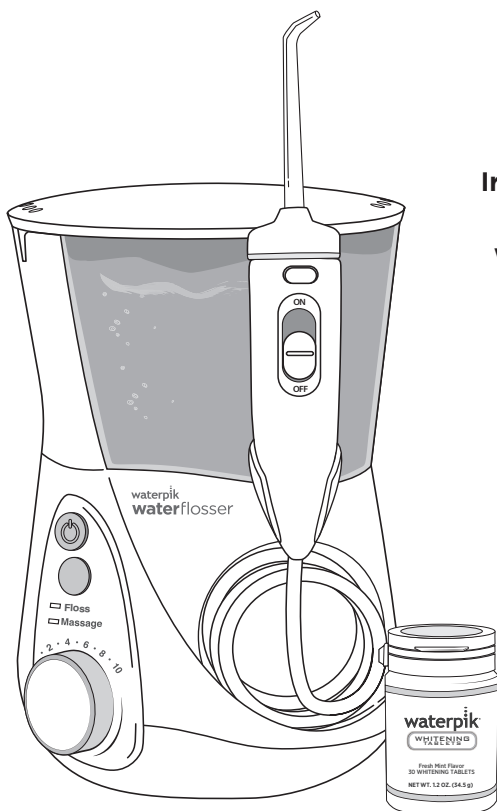

.....
www.waterpik.com

IMPORTANT SAFEGUARDS

IMPORTANT SAFEGUARDS

When using electrical products, especially when children are present, basic safety precautions should always be followed, including the following:

READ ALL INSTRUCTIONS BEFORE USING.

DANGER:

To reduce the risk of electrocution:

- Do not handle plug with wet hands.
- Do not place in or drop into water or other liquid.
- Do not use while bathing.
- Do not place or store product where it can fall or be pulled into a tub or sink.
- Do not reach for a product that has fallen into water. Unplug immediately.
- Check the power supply cord for damage before the first use and during the life of the product.

WARNING:

To reduce the risk of burns, electrocution, fire, or injury to persons:

- If product is opened/disassembled for ANY reason, warranty is **VOID**.
- Do not use this product if it has a damaged cord or plug, if it is not working properly, if it has been dropped or damaged, or dropped into water. Contact Water Pik, Inc. via email at InternationalService@waterpik.com.
- Do not direct water under the tongue, into the ear, nose or other delicate areas. This product is capable of producing pressures that may cause serious damage in these areas.
- Use this product only as indicated in these instructions or as recommended by your dental professional.
- Only use tips and accessories recommended by Water Pik, Inc.
- Do not drop or insert any foreign object into any opening or hose unless otherwise stated.
- Keep electrical cord away from heated surfaces.

- Do not use outdoors or operate where aerosol (spray) products are being used or where oxygen is being administered.
 - Do not use iodine or water insoluble concentrated essential oils in this product. Use of these can reduce performance and will shorten the life of the product. Use of these products may void warranty.
 - Remove any oral jewelry prior to use of this product.
 - Do not use if you have an open wound on your tongue or in your mouth.
 - If your physician or cardiologist has advised you to receive antibiotic premedication before dental procedures, you should consult your dentist before using this instrument or any other oral hygiene aid.
 - Do not use this product for more than 5 minutes in each two-hour period.
 - Unit will shut off automatically after 5 minutes of continuous usage.
 - Keep whitening tablet bottle and tablets out of reach of children and pets.
 - Whitening tablets contain xylitol which may be harmful to pets.
- Closely instruct and supervise children 8 years and above and individuals with special needs in the proper use of this product.
 - Children should be supervised to ensure that they do not play with the appliance.
 - There are no consumer serviceable parts in this appliance and it does not require maintenance.
 - Fill reservoir with warm water or other dental professional recommended solution only.

SAVE THESE INSTRUCTIONS

TABLE OF CONTENTS

Product Description	5
Getting Started	6
Cleaning and Troubleshooting Your Waterpik® Water Flosser	9
Limited Two-Year Warranty	10

1. **Hinged Reservoir Lid**
2. **Reservoir**
90 Seconds of Water Capacity
3. **Power Button (Motor)**
4. **Mode Button**
Choose between Floss and Massage modes for customized water pulsation
5. **Pressure Control Dial**
Ergonomic Ribs for easy adjustment
6. **Interchangeable Tips**
Personalize depending on tip preference
7. **Single Press Flip Top Button**
Easy open for tablet loading
8. **Water On/Off Control**
On/Off switch on handle for easy water control
9. **Water Flosser Handle**
Handle hose swivel for easy access to all areas
10. **Water Hose**

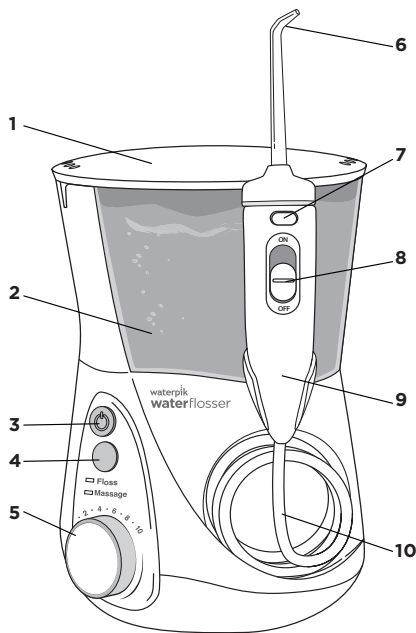

TIPS

Replace Every 3 months

A. Orthodontic Tip

- Braces/General Use

B. Plaque Seeker® Tip

- Implants/Crowns/Bridges/
Retainers/General Use

Replace Every 6 months

C. Classic Jet Tip

- General Use

NOTE: Tips sold with this model are unique in design for the whitening tablet handle. They are not compatible with traditional Water Flosser handles.

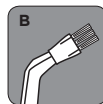
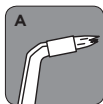

Whitening Tablets
30-Count Bottle



GETTING STARTED

Powering the Unit

Plug the cord into an electrical outlet. If the outlet is controlled by a wall switch, be sure it is turned on.

Preparing the Reservoir

Lift the reservoir lid, remove the reservoir from base, and fill with lukewarm water. Replace the reservoir onto the base, press down firmly, close reservoir lid.

Inserting and Removing Tips**Tip Insertion**

1. Press top button on handle to release flip top.
2. Insert tip through top, align notches on tip and handle (dots on tip and flip top will align).
3. Using thumb, press tip firmly into opening to click into place.
4. Close flip top. Check to ensure top is secured to handle prior to water flossing.

Tip Removal

1. Press top button on handle to release flip top.
2. Firmly push tip through opening to click out of position.

Prime Unit (First Time Use Only)

Set pressure control dial on base to high (pressure setting No.10), point the handle and tip into sink. Turn power and water ON until water flows. Turn water and power off.

NOTE: A tablet does NOT need to be loaded into handle for priming.

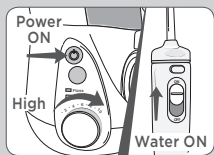
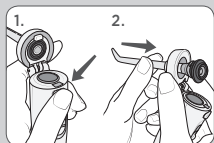
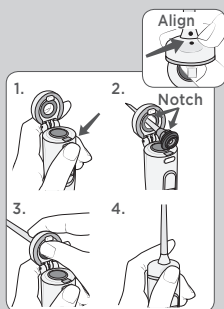

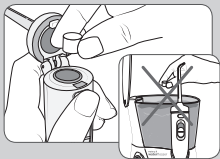

Tablet Loading

Insert tablet into water flosser handle by pressing the flip top button at top of handle. Insert tablet into opening and close flip top by clicking it securely into place on handle.

NOTE: Do NOT place tablet in reservoir.

Use one tablet daily to remove stains from hard to reach areas, between teeth, and at the gumline, that other products miss.

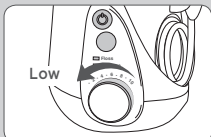

Adjusting the Pressure Setting

Turn the pressure control dial on the base of the unit to the lowest setting (pressure setting No.1) for first-time use. Gradually increase pressure over time to the setting you prefer – or as instructed by your dental professional.



Using the Water Flosser

Always place the tip in your mouth before turning the power on.

With water switch on handle in OFF position, turn power on.

Lean over sink and slightly close lips enough to prevent splashing while still allowing water to flow from mouth into the sink. Turn water switch ON. When finished, turn water switch and power OFF.

During use you can stop the flow of water by sliding the water switch on handle to the OFF position.

NOTE: Motor will continue to run.



Recommended Technique

For best results, start with front teeth and work toward the back teeth. Direct the stream at a 90-degree angle to your gumline with tip in mouth. Glide tip along gumline and pause briefly between teeth. Continue until you have cleaned the inside and outside of both the upper and lower teeth.

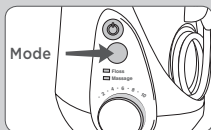
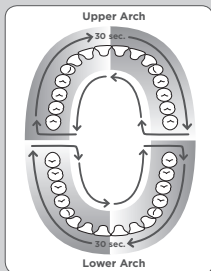

One-Minute Timer/30-second Pacer (Floss Mode Only)

The Water Flosser will create a short pause at 30-seconds, to remind you to move to the other arch of your mouth and another short pause at 1-minute to signal you have reached the recommended cleaning time. The unit will continue to run without pauses until the unit is turned off. Depending on the pressure setting, some water will remain in the reservoir after 1-minute.

Timer may be deactivated if desired. Steps to deactivate:

1. While unit is off, press the mode button once to wake the unit up. One of the LEDs should light up.
2. Press and hold the mode button for approximately 3-seconds until the **Massage Mode** light blinks. The timer is now deactivated.

If you wish to reactivate the timer:

1. While unit is off, press the mode button once to wake the unit up. One of the LEDs should light up.
2. Press and hold the mode button for approximately 3-seconds until the **Floss Mode** light blinks. The timer is now activated.

Or unplug unit to reset to factory settings.

Hydro-Pulse Massage Mode

Hydro-Pulse Massage offers a unique water pulsation pattern designed to enhance gum stimulation. For best results, use the Floss Mode as instructed. After using Floss Mode for 1-minute, switch the unit to Massage Mode, adjust pressure as desired, and aim the water stream at your gums and massage throughout your mouth.

To determine in which mode the unit is set while it is off simply press mode button and the LED light will indicate current mode. To change mode, press mode button again. You may also press the mode button while unit is on to change mode during use.

When Finished

Turn the power OFF. Empty any liquid left in the reservoir. Unplug the unit.

NOTE: If you have any residual tablet left in the handle, simply discard in trash.

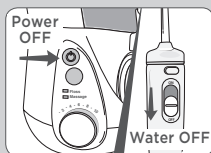

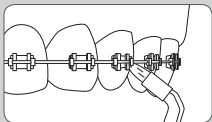

SPECIALTY TIP USAGE

Orthodontic Tip

To use the orthodontic tip, gently glide tip along gumline, pausing briefly to lightly brush area between teeth and all around orthodontic bracket, before proceeding to the next tooth.

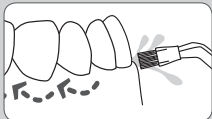

Plaque Seeker® Tip

To use the Plaque Seeker® tip, place the tip close to the teeth so that the bristles are gently touching the teeth. Gently glide tip along gumline, pausing briefly between teeth to gently brush and allow the water to flow between the teeth.



Using Mouthwash and Other Solutions

Your Waterpik® Water Flosser can be used to deliver mouthwash and antibacterial solutions. After using any special solution, rinse unit to prevent clogging by partially filling reservoir with warm water and running unit with tip pointed into sink until unit is empty.

NOTE: Using mouthwash with tablet is **NOT** recommended. Unpleasant taste may occur.

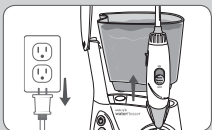

Cleaning

Before cleaning, unplug from the electrical outlet. Clean the product when necessary by using a soft cloth and mild non-abrasive cleanser. The water reservoir is removable for easy cleaning and is top rack dishwasher safe.

General Cleaning/Removing Hard Water Deposits

Hard water deposits may build up in your unit, depending on the mineral content of your water. If left unattended, it can hinder performance. Cleaning internal parts: add 2 tablespoons of white vinegar to a full reservoir of warm water. Point the handle and tip into sink. Turn unit ON and run until reservoir is empty. Rinse by repeating with a full reservoir of clean warm water.

This process should be done every 1 to 3 months to ensure optimal performance. If using mouthwash or other solutions, more frequent cleaning is recommended.

LIMITED TWO-YEAR WARRANTY

Leakage

If leaking due to a damaged hose, please email
InternationalService@Waterpik.com

Still have questions? Email us at InternationalService@Waterpik.com

Service Maintenance

Waterpik® Water Flossers have no consumer serviceable electrical items and do not require routine service maintenance. For all your warranty and accessory needs, please email InternationalService@Waterpik.com. Please do not ship product to Waterpik International, Inc. offices, this will delay service. Refer to the serial and model numbers in all correspondence. These numbers are located on the back of the handle and bottom of the reservoir respectively.

Still have questions? Email us at InternationalService@Waterpik.com

Water Pik, Inc. warrants to the original purchaser/ owner of this product that it is free from defects in materials and workmanship for two years from date of purchase. Save your receipt as your proof of purchase date. Water Pik, Inc. reserves the right to request the product to be returned for analysis to confirm the claim falls within our warranty policy. We will replace any part of the product, which in our opinion is defective, provided the product has not been abused, misused, altered or damaged after purchase and was used according to these instructions. For repair or replacement services provided for by the guarantee, please contact, via email, InternationalService@Waterpik.com. Upon request of the consumer, a copy of the guarantee will be provided by email or mail. This limited warranty excludes accessories or consumable parts such as tips, brush heads, etc.

This warranty gives you specific legal rights. You may also have other rights that vary depending on the law in your place of residence. Contact Water Pik, Inc. via email at InternationalService@Waterpik.com

WICHTIGE SICHERHEITSHINWEISE

WICHTIGE SICHERHEITSVORKEHRUNGEN

Bei der Verwendung von Elektrogeräten müssen, besonders wenn Kinder in der Nähe sind, stets grundlegende Sicherheitsvorkehrungen beachtet werden, einschließlich der folgenden:

LESEN SIE VOR BENUTZUNG DES GERÄTS ALLE ANWEISUNGEN DURCH.

VORSICHT LEBENSGEFAHR:

Zur Vermeidung von Stromschlägen:

- Den Stecker nie mit feuchten Händen anfassen.
- Nicht in Wasser oder sonstige Flüssigkeiten legen oder fallen lassen.
- Nicht in der Badewanne verwenden.
- Platzieren oder lagern Sie das Produkt nicht in einer Weise, dass es in ein Waschbecken oder eine Badewanne fallen oder gezogen werden kann.
- Fassen Sie ein ins Wasser gefallenes Produkt nicht an. Sofort Stecker ziehen.
- Das Netzkabel vor dem ersten Gebrauch und während der Lebensdauer des Produkts auf Schäden prüfen.

WARNUNG:

Um das Risiko von Verbrennungen, Stromschlägen, Bränden oder Personenschäden zu reduzieren:

- Wurde das Produkt aus IRGEND EINEM Grund geöffnet/demontiert, ERLISCHT die Garantie.
- Sie dürfen dieses Gerät nicht benutzen, wenn Kabel oder Stecker beschädigt sind, wenn es nicht ordnungsgemäß funktioniert oder das Gerät heruntergefallen ist bzw. beschädigt wurde oder in Wasser gefallen ist. Nehmen Sie zu Water Pik, Inc. per E-Mail Kontakt auf über InternationalService@Waterpik.com.
- Richten Sie den Wasserstrahl nicht unter die Zunge, in die Ohren, Nase oder sonstige empfindliche Bereiche. Der in diesem Produkt erzeugbare Druck kann in diesen Bereichen ernsthafte Schäden verursachen.
- Verwenden Sie dieses Gerät nur entsprechend den Angaben in dieser Anleitung oder gemäß den Empfehlungen Ihres Zahnarztes.
- Nutzen Sie ausschließlich von Water Pik, Inc. empfohlene Aufsätze und Zubehör.
- Keine Fremdkörper in eine der Öffnungen oder den Schlauch fallen lassen oder einführen.
- Halten Sie das Kabel fern von beheizten Oberflächen.

- Nicht im Freien nutzen oder dort, wo Aerosol-Produkte (Sprays) verwendet werden oder wo Sauerstoff verabreicht wird.
- Verwenden Sie kein Jod oder wasserunlösliche, konzentrierte ätherische Öle in diesem Produkt. Eine Verwendung dieser kann die Leistung einschränken und führt zu einer verkürzten Lebensdauer des Produkts. Der Gebrauch dieser Produkte kann dazu führen, dass der Garantieanspruch erlischt.
- Entfernen Sie jeden Mundschmuck, bevor Sie dieses Produkt verwenden.
- Niemals bei offenen Wunden auf der Zunge oder im Mund benutzen.
- Falls Ihr Arzt oder Kardiologe Ihnen vor einer zahnärztlichen Behandlung zu einer Prämedikation mit Antibiotika geraten hat, sollten Sie vor der Verwendung dieses Geräts oder sonstiger Mundhygienemaßnahmen Ihren Zahnarzt konsultieren.
- Nutzen Sie dieses Produkt für maximal 5 Minuten in einem Zeitraum von zwei Stunden
- Das Gerät schaltet sich automatisch nach einer durchgehenden Nutzung von fünf Minuten ab.
- Bewahren Sie Whitening-Tablettenflasche und Tabletten außer Reichweite von Kindern und Haustieren auf.
- Whitening-Tabletten enthalten Xylitol, das Haustiere gefährden könnte.
- Unterweisen und beaufsichtigen Sie Kinder ab 8 Jahren und älter sowie Personen mit besonderen Bedürfnissen genau, wie sie dieses Produkt ordnungsgemäß verwenden sollen.
- Bei Kindern empfiehlt sich die Aufsicht durch Erwachsene, um zu verhindern, dass das Gerät als Spielzeug verwendet wird.
- In diesem Gerät sind keine Teile enthalten, die vom Verbraucher gewartet werden müssen und es ist keine Wartung erforderlich.
- Füllen Sie den Tank nur mit warmem Wasser oder einer anderen, von Ihrem Zahnarzt empfohlenen Lösung.

**BEWAHREN SIE DIESE
ANLEITUNG AUF**

Produktbeschreibung	15
Inbetriebnahme	16
Reinigung und Problemlösung bei Ihrem Waterpik® Water Flosser	19
Begrenzte Garantie von zwei Jahren	20

1. Aufklappbarer Wassertankdeckel**2. Wassertank**

90 Sekunden Wasserfüllmenge

3. Einschalttaste (Motor)**4. Modus-Taste**

Wählen Sie zwischen den Modi Munddusche und Massage für eine individuelle Wasserpulsation

5. Drehknopf zur Druckregulierung

Ergonomisch geriffelt für die einfache Einstellung

6. Austauschbare Düsen

Personalisieren in Abhängigkeit von der Düsenpräferenz

7. Mit einem einzigen Druck bedienbarer Klappverschluss

Einfaches Öffnen zum Einlegen der Tabletten

8. Ein-/Ausregelung (Wasser)

Ein-/Ausschalter auf dem Griff für die einfache Wasserregelung

9. Handgriff Munddusche

Handgriff mit drehbarem Schlauch für leichten Zugang zu allen Bereichen

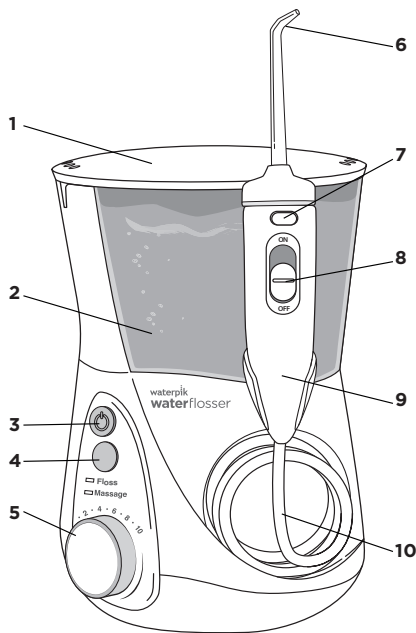
10. Wasserschlauch**DÜSEN**

Alle 3 Monate ersetzen

A. Orthodontic-Düse

- Zahnsparren/Allgemeiner Gebrauch

B. Plaque Seeker® Düse

- Implantate / Kronen/ Brücken / Zahnsparren/ Allgemeiner Gebrauch

Alle 6 Monate ersetzen

C. Düsenaufsätze Classic

- Allgemeiner Gebrauch

HINWEIS: Die für dieses Modell verkauften Düsen haben ein für den Griff der Whitening-Tabletten einzigartiges Design. Sie passen nicht zu herkömmlichen Mundduschengriffen.

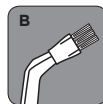
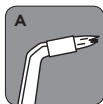

Ersatzdüsen und -tabletten können bei vielen Einzelhändlern oder bei www.waterpik.com erworben werden.

Whitening-Tabletten

30er Flasche



Gerät einschalten

Stecken Sie das Kabel in eine Steckdose. Falls die Steckdose durch einen Wandschalter gesteuert wird, stellen Sie sicher, dass dieser eingeschaltet ist.

Vorbereitung des Wassertanks

Den Deckel des Wassertanks öffnen, den Wassertank entnehmen und mit lauwarmem Wasser befüllen. Den Wassertank wieder auf die Basis setzen, fest nach unten drücken und den Deckel schließen.

Aufstecken und Abziehen der Düsen Düse einsetzen

1. Drücken Sie die obere Taste auf dem Griff, um den Klappverschluss zu lösen.
2. Setzen Sie die Düsen von oben ein, richten Sie die Kerben nach Düse und Griff aus (Punkte zur Düse, dann richtet sich die Klappe aus).
3. Drücken Sie die Düse mit dem Daumen fest in die Öffnung, damit sie einrastet.
4. Schließen Sie den Klappverschluss. Überprüfen Sie vor Benutzung der Munddusche, ob der Verschluss am Griff gesichert ist.

Düse entfernen

1. Drücken Sie die obere Taste auf dem Griff, um den Klappverschluss zu lösen.
2. Drücken Sie die Düse fest durch die Öffnung, damit sie sich aus der Position löst.

Düsenhalter – Hinweise zum Erstgebrauch

Schalten Sie den an der Basis angebrachten Drehknopf zur Druckregulierung auf Druckeinstellung 10 und halten Sie den Griff mit der Düse ins Waschbecken. Das Gerät und Wasser auf EIN stellen, bis Wasser aus der Düse läuft. Das Gerät auf AUS stellen.

HINWEIS: Eine Tablette muss NICHT zur Vorbereitung eingelegt werden.

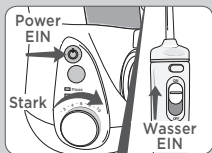
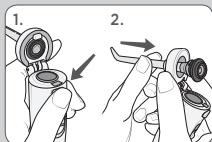
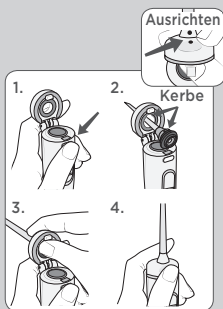

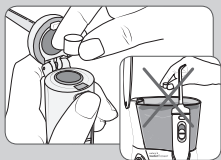

Tabletten einsetzen

Legen Sie die Tablette in den Griff der Munddusche ein, indem Sie den Klappverschluss oben am Griff drücken. Legen Sie die Tablette in die Öffnung und schließen Sie den Klappverschluss, indem Sie ihn sicher am Griff einrasten.

HINWEIS: Tablette NICHT in den Tank geben.

Nehmen Sie eine Tablette täglich, um Verfärbungen in schwer zu erreichenden Bereichen, im Zahnzwischenraum und am Zahnfleischrand zu entfernen, die andere Produkte auslassen.

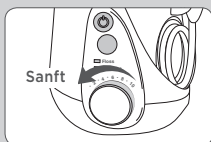

Einstellen des Wasserdrucks

Stellen Sie vor dem ersten Gebrauch des Geräts den Drehknopf zur Druckregulierung an der Gerätebasis auf die niedrigste Stufe. Erhöhen Sie den Wasserdruck danach allmählich auf die von Ihnen bevorzugte bzw. die von Ihrem Zahnarzt empfohlene Einstellung..



Verwendung der Munddusche

APlatzieren Sie die Düse stets im Mund bevor Sie das Wasser auf EIN schalten. Das Gerät einschalten.

Beugen Sie sich über das Waschbecken und schließen Sie den Mund nur so weit, dass weiterhin Wasser aus dem Mund in das Waschbecken fließen kann. Schieben Sie den Schalter für das Wasser in die Position EIN. Nach Beendigung den Schalter für das Wasser und das Gerät auf AUS schalten.

Während der Nutzung können Sie den Wasserfluss stoppen, indem Sie den Schalter für das Wasser in die Position AUS schieben.

HINWEIS: Der Motor läuft dabei weiter.



Empfohlene Methode

Für die besten Ergebnisse, fangen Sie mit den Backenzähnen an und reinigen Sie in Richtung Vorderzähne. Richten Sie den Wasserstrahl in einem Winkel von 90 Grad zum Zahnfleischrand, während sich die Düse in Ihrem Mund befindet. Bewegen Sie die Düse am Zahnfleisch entlang und halten Sie an den Zahnzwischenräumen kurz an. Fahren Sie fort, bis alle Bereiche zwischen und um die Zähne herum sauber sind.

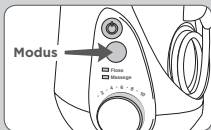
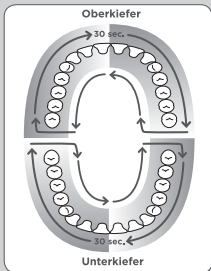

1-Minuten-Timer/30-Sekunden-Puls (nur im Reinigungsmodus)

Die Munddusche pausiert nach 30 Sekunden kurz, um Sie darauf aufmerksam zu machen, zum anderen Kiefer zu wechseln. Eine weitere kurze Pause nach 1 Minute zeigt das Ende der empfohlenen Reinigungsdauer an. Das Gerät läuft dann ununterbrochen weiter, bis es ausgeschaltet wird. In Abhängigkeit von der Druckeinstellung befindet sich nach Ablauf einer Minute möglicherweise noch etwas Wasser im Tank.

Der Timer kann auf Wunsch ausgeschaltet werden. Dies geschieht folgendermaßen:

1. Drücken Sie Modus-Taste ein Mal bei ausgeschaltetem Gerät, um es einzuschalten. Eine der LEDs leuchtet auf.
2. Drücken Sie die Modus-Taste erneut und halten Sie sie circa 3 Sekunden lang gedrückt, bis das Licht **Massage-Modus** blinkt. Jetzt ist der Timer ausgeschaltet.

Wenn Sie den Timer wieder einschalten möchten:

1. Drücken Sie Modus-Taste ein Mal bei ausgeschaltetem Gerät, um es einzuschalten. Eine der LEDs leuchtet auf.
2. Drücken Sie die Modus-Taste erneut und halten Sie sie circa 3 Sekunden lang gedrückt, bis das Licht **Reinigungsmodus** blinkt. Jetzt ist der Timer eingeschaltet.

Durch Ziehen des Steckers werden die Standardeinstellungen wieder eingestellt.

Hydro-Pulse-Massage-Modus

Bei der Hydro-Pulse-Massage pulsiert das Wasser in einem einzigartigen Muster, welches das Zahnfleisch anregt und stimuliert. Für optimale Ergebnisse, verwenden Sie den Reinigungsmodus wie beschrieben. Schalten Sie nach der einminütigen Reinigung in den Massage-Modus um und stellen Sie den gewünschten Druck ein. Richten Sie den Wasserstrahl auf Ihr Zahnfleisch und massieren Sie es im gesamten Mund.

Um festzustellen, in welchem Modus sich das ausgeschaltete Gerät befindet, drücken Sie einfach die Modus-Taste. Die LED zeigt dann den aktiven Modus an. Wenn Sie den Modus ändern möchten, drücken Sie die Modus-Taste nochmals. Sie können die Taste auch bei eingeschaltetem Gerät drücken, um den Modus während des Betriebs zu ändern.

HINWEIS: Falls sich im Handgriff Rückstände einer Tablette befinden, werfen Sie diese einfach in den Müll.

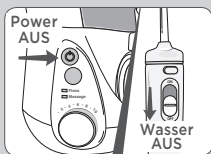

VERWENDUNG VON SPEZIALAUFSÄTZEN

Orthodontic-Düse

Um die Kieferorthopädische Spitze zu verwenden, gleiten Sie mit der Spitze sanft entlang des Zahnfleischrands, pausieren Sie kurz, um den Bereich zwischen den Zähnen und um die Zahnsperre leicht zu bürsten, bevor Sie mit dem nächsten Zahn fortfahren.

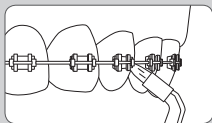

Plaque Seeker® Düse

Um die Plaque Seeker®-Spitze zu verwenden, platzieren Sie die Spitze nahe an den Zähnen, sodass die Borsten leicht die Zähne berühren. Die Düse behutsam am Zahnfleischrand entlang gleiten lassen und kurz anhalten, um den Bereich zwischen den Zähnen behutsam mit den Borsten zu reinigen und das Wasser zwischen die Zähne fließen zu lassen.

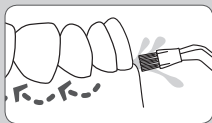

Mundwasser und andere Lösungen

Your Waterpik® Water Flosser can be used to deliver mouthwash and antibacterial solutions. After using any special solution, rinse unit to prevent clogging by partially filling reservoir with warm water and running unit with tip pointed into sink until unit is empty.

HINWEIS: Die Verwendung von Mundwasser mit einer Tablette ist NICHT empfehlenswert. Es kann ein unangenehmer Geschmack entstehen.



Reinigung

Schalten Sie das Gerät vor der Reinigung aus und ziehen Sie den elektrischen Stecker heraus. Säubern Sie das Gerät nach Bedarf mit einem weichen Lappen und einem milden, nichtscheuernden Reinigungsmittel. Der Wasserbehälter ist für einfache Reinigung abnehmbar und kann im oberen Fach der Geschirrspülmaschine gereinigt werden.

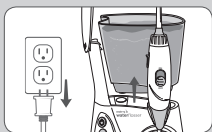

Entfernung von durch hartes Wasser verursachte Ablagerungen/Allgemeine Reinigung

Durch hartes Wasser verursachte Ablagerungen können sich je nach Mineralgehalt Ihres Wassers in Ihrem Gerät ansammeln. Ohne Pflege kann dies die Leistung beeinträchtigen. Reinigung der Innenteile: 2 Esslöffel Weißweinessig in einen vollen Behälter mit warmem Wasser geben. Griff und Düse ins Waschbecken richten. Gerät auf EIN schalten und Wasser laufen lassen, bis der Behälter leer ist. Spülung mit einem vollen Behälter mit sauberem warmem Wasser wiederholen.

Dieser Vorgang sollte alle 1 bis 3 Monate durchgeführt werden, um einen optimalen Betrieb zu gewährleisten. Wenn Sie Mundwasser oder andere Lösungen verwenden, wird häufigeres Reinigen empfohlen.

Wasseraustritt

Sollte es aufgrund eines beschädigten Schlauchs zum Austritt von Wasser kommen, können über www.waterpik.com Ersatzschläuche bestellt werden oder beim Water Pik Inc. Kundendienst ein Self-Service Reparaturkit angefordert werden.

Wartung

Die Mundduschen von Waterpik® haben keine elektrischen Teile, die vom Verbraucher gewartet werden müssen und erfordern keine routinemäßige Wartung. Bei Anfragen hinsichtlich Garantie und Zubehör wenden Sie sich bitte per E-Mail an InternationalService@Waterpik.com. Bitte senden Sie das Produkt nicht an die Büros von Waterpik International, Inc., denn das würde den Kundendienst verzögern. Beziehen Sie sich bei jeder Korrespondenz auf die Serien- und Modellnummer. Diese Nummern befinden sich jeweils auf der Rückseite des Handgriffs und auf der Unterseite des Wassertanks.

Haben Sie weitere Fragen? Schicken Sie uns eine E-Mail an InternationalService@Waterpik.com.

Water Pik, Inc. garantiert dem Originalkäufer/Eigentümer des Produktes, dass dieses für einen Zeitraum von zwei Jahren ab Kaufdatum frei von Material- und Verarbeitungsschäden ist. Bitte bewahren Sie Ihre Quittung/Rechnung als Nachweis des Kaufdatums auf. Water Pik, Inc. behält sich das Recht vor, vom reklamierenden Kunden zu verlangen, das Produkt für die Analyse zurückzusenden, damit wir bestätigen können, dass die angegebenen Mängel durch unsere Garantiebestimmungen gedeckt sind. Wir werden jeden Teil des Produktes ersetzen, das unserer Meinung nach fehlerhaft ist, sofern das Produkt nicht falsch angewendet, missbräuchlich verwendet, verändert, oder nach dem Kauf beschädigt wurde und wenn es entsprechend dieser Anleitung verwendet wurde. Bei Reparatur oder Ersatzleistungen im Rahmen der Garantie wenden Sie sich bitte per E-Mail an InternationalService@Waterpik.com. Auf Anfrage des Kunden, wird per E-Mail oder Post eine Kopie der Garantie zur Verfügung gestellt. Zubehör und Verschleißteile, wie Aufsätze, Bürstenköpfe etc. sind von der beschränkten Garantie ausgenommen.

Diese Garantie verleiht Ihnen bestimmte gesetzliche Rechte. Je nach den Gesetzen Ihres Wohnorts können zusätzliche Rechte gelten. Nehmen Sie zu Water Pik, Inc. per E-Mail Kontakt auf über InternationalService@Waterpik.com.

GARANTIES IMPORTANTES

Lors de l'utilisation de produits électriques, en particulier lorsque des enfants sont présents, des précautions de sécurité de base doivent toujours être appliquées, y compris les suivantes :

**LISEZ TOUTES LES INSTRUCTIONS
AVANT UTILISATION.**

DANGER :

**Pour réduire le risque
d'électrocution :**

- Ne manipulez pas la prise avec les mains mouillées.
- Ce produit ne doit jamais être placé ou tomber dans de l'eau ou un autre liquide.
- Ne l'utilisez pas pendant le bain.
- Ne placez ni ne rangez le produit là où il peut tomber dans une baignoire ou un évier.
- Ne récupérez jamais un produit qui est tombé dans l'eau. Débranchez immédiatement.
- Vérifiez que le câble d'alimentation n'est pas endommagé avant la première utilisation et pendant la durée de vie du produit.

ATTENTION :

**Pour réduire le risque de brûlures,
d'électrocution, d'incendie ou de
blessure des personnes :**

- Si le produit est ouvert/démonté pour QUELQUE raison que ce soit, la garantie est ANNULÉE.
- Ne pas utiliser ce produit si la prise ou le cordon d'alimentation est endommagé(e), si l'appareil ne fonctionne pas correctement, ou suite à une chute ou un dommage quelconque, ou encore si l'appareil a été immergé dans l'eau. Contacter Water Pik, Inc. par courriel à InternationalService@waterpik.com.
- N'envoyez pas d'eau sous la langue, dans l'oreille, le nez ou d'autres zones délicates. Ce produit est capable de produire des pressions pouvant causer de graves dommages dans ces zones.
- Utilisez ce produit uniquement comme indiqué dans ces instructions ou recommandé par votre professionnel de la santé dentaire.
- N'écoutez que des conseils et utilisez seulement des accessoires recommandés par Water Pik, Inc.
- N'insérez aucun objet étranger dans une ouverture ou un tuyau.
- Conservez le cordon électrique loin de surfaces chauffées.

- Ne l'utilisez pas à l'extérieur ou lorsque des produits en aérosol (spray) sont utilisés ou lorsque de l'oxygène est administré.
 - Ne pas utiliser d'iode ou d'huiles essentielles hydro-insolubles concentrées dans ce produit. Cela pourrait dégrader la performance du produit et réduire sa durée de vie. L'utilisation de ces produits peut annuler la garantie.
 - Retirez les bijoux oraux avant l'utilisation de ce produit.
 - Ne l'utilisez pas si vous avez une plaie ouverte sur votre langue ou dans votre bouche.
 - Si votre médecin ou votre cardiologue vous a conseillé de recevoir une prémédication antibiotique avant les procédures dentaires, vous devez consulter votre dentiste avant d'utiliser cet instrument ou toute autre aide à l'hygiène bucco-dentaire.
 - N'utilisez pas ce produit pendant plus de 5 minutes par période de deux heures.
 - L'appareil s'éteint automatiquement au bout de 5 minutes d'utilisation continue.
 - Garder le flacon et les comprimés de blanchiment hors de la portée des enfants et des animaux domestiques.
 - Les comprimés de blanchiment contiennent du xylitol pouvant être nocif pour les animaux.
- Encadrez et supervisez de près les enfants de 8 ans et plus et les personnes ayant des besoins spéciaux pour l'utilisation correcte de ce produit.
 - Les enfants doivent être surveillés pour s'assurer qu'ils ne jouent pas avec l'appareil.
 - Il n'y a pas de pièces réparables par le consommateur dans cet appareil et il ne nécessite pas d'entretien.
 - Remplir le réservoir avec de l'eau ou une autre solution recommandée par des professionnels dentaires.

CONSERVEZ CES INSTRUCTIONS

Description du produit	25
Comment démarrer	26
Nettoyage et dépannage de l'hydropulseur Waterpik®	29
Garantie limitée de deux ans	30

1. Couvercle de réservoir rabattable**2. Réservoir**

90 secondes de capacité hydraulique

3. Bouton de mise sous tension(moteur)**4. Bouton de sélection des modes**

Choix entre les modes Floss (soie dentaire) et Massage pour un réglage personnalisé de l'intensité du jet (pulsations)

5. Bouton rotatif de réglage de la pression

Stries ergonomiques pour un réglage aisé

6. Embouts interchangeables

Choix personnalisé de l'embout en fonction de ses préférences

7. Bouton d'ouverture de la partie supérieure rabattable par simple pression

Ouverture facile pour l'insertion des comprimés

8. Commande de marche/arrêt de l'alimentation en eau

Commutateur de marche/arrêt situé sur le manche pour un contrôle aisé du débit d'eau

9. Manche de l'hydropulseur

Le tuyau du manche pivote pour un accès aisé à toutes les zones de la bouche

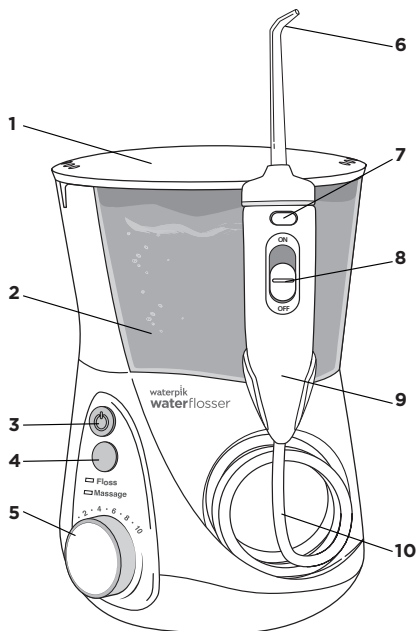
10. Tuyau d'eau**EMBOUS**

Remplacer tous les 3 mois

A. Embout orthodontique

- Utilisation classique / appareil d'orthodontie

B. Embout Plaque Seeker®

- Implants/couronnes/bridges/ appareil de rétentions/ utilisation classique

Remplacer tous les 6 mois

C. Embout de Jet classique

- Utilisation classique

REMARQUE : Les embouts vendus avec ce modèle sont de conception unique destinée au manche pour comprimés de blanchiment. Ils ne sont pas compatibles avec les manches des hydropulseurs classiques.

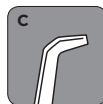
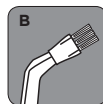
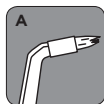

Les embouts de rechange et les pastilles peuvent être achetés auprès de nombreux détaillants ou en ligne à www.waterpik.com.

Comprimés de blanchiment

Flacon de 30 comprimés



Mise sous tension de l'appareil

Branchez le cordon d'alimentation électrique dans une prise de courant. Si la prise est raccordée à un interrupteur mural, assurez-vous alors qu'il est en position de marche.

Préparation du réservoir

Soulevez le couvercle du réservoir, retirez le réservoir et remplissez-le d'eau tiède. Remettez le réservoir sur la base, appuyez fermement et fermez le couvercle.

Insertion et retrait des embouts

Insertion de l'embout

1. Appuyer sur le bouton situé sur le haut du manche pour ouvrir la partie supérieure rabattable.
2. Insérer l'embout dans l'ouverture de la partie supérieure rabattable, en alignant les encoches sur l'embout et le manche (alignement des points sur l'embout et la partie supérieure rabattable).
3. À l'aide du pouce, appuyer fermement sur l'embout à travers l'ouverture pour qu'il s'emboîte.
4. Refermer la partie supérieure rabattable. Avant de mettre en marche l'hydropulseur, vérifier que la partie supérieure est bien en place sur le manche.

Retrait de l'embout

1. Appuyer sur le bouton situé sur le haut du manche pour ouvrir la partie supérieure rabattable.
2. Pousser fermement sur l'embout à travers l'ouverture pour le déloger.

Unité principale (première utilisation seulement)

Placez le bouton de réglage de la pression du socle sur le réglage de pression N° 10, dirigez le manche et l'embout vers le lavabo. Mettez l'alimentation et l'eau en position de marche (ON) jusqu'à ce que l'eau s'écoule de l'embout. Coupez l'alimentation.

REMARQUE : NUL BESOIN d'insérer une pastille dans le manche lors de l'amorçage.

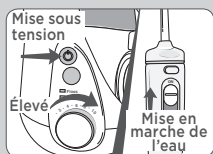
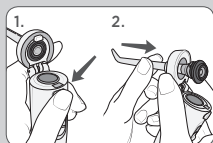
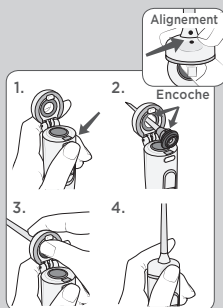

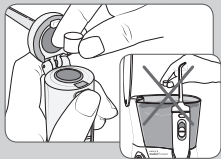

Chargement des comprimés

Insérer une comprimé dans le manche de l'hydropulseur en appuyant sur le bouton d'ouverture de la partie supérieure rabattable situé sur le haut du manche. Insérer la pastille dans l'ouverture, puis bien refermer la partie supérieure rabattable en l'emboîtant sur le manche.

REMARQUE : Ne PAS mettre la comprimé dans le réservoir.

Utilisez une comprimé par jour pour éliminer les taches dans les zones difficiles à atteindre, entre les dents et le long de la ligne gingivale, là où d'autres produits sont inefficaces.

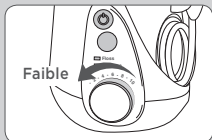

Réglage de la pression

Tournez le cadran de réglage de la pression sur le socle de l'appareil au réglage le plus bas pour une première utilisation. Augmentez graduellement la pression au fil du temps pour atteindre le réglage que vous préférez - ou selon les instructions de votre professionnel en soins dentaires.



Utilisation de l'hydropulseur

Placez toujours l'embout dans votre bouche avant de mettre l'eau en marche. Mettez l'appareil sous tension, penchez-vous au-dessus du lavabo et serrez légèrement les lèvres pour éviter les éclaboussures tout en permettant à l'eau de s'écouler de la bouche dans le lavabo. Mettez le commutateur d'eau sur la position de marche (ON). Une fois terminé, mettez le commutateur de l'eau et de l'alimentation en position d'arrêt (OFF). Pendant l'utilisation, vous pouvez arrêter le débit d'eau en faisant glisser le commutateur d'eau sur la position d'arrêt (OFF).

REMARQUE : Le moteur continue à fonctionner.



Technique recommandée

Pour de meilleurs résultats, commencez par les dents arrière et travaillez vers les dents avant. Dirigez le flux à un angle de 90 degrés par rapport à votre gencive avec l'embout dans la bouche. Faites glisser l'embout le long de la gencive et faites une pause brève entre les dents. Continuez jusqu'à ce que vous ayez nettoyé l'intérieur et l'extérieur des dents supérieures et inférieures.

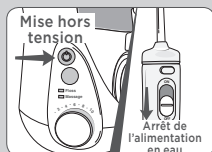
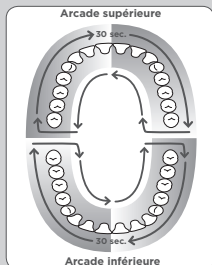

Minuterie (1 minute)/Minuteur 30 secondes (mode Floss [soie dentaire] uniquement)

L'hydropulseur fait une courte pause de 30 secondes pour vous indiquer que vous devez passer à l'arcade suivante dans la bouche. Une autre pause au bout d'une minute vous indique que vous avez atteint le temps de nettoyage recommandé. L'appareil continue de fonctionner sans marquer de pause jusqu'à ce que vous l'éteigniez. Selon le réglage de pression, il est possible qu'il reste de l'eau dans le réservoir après 1 minute.

Il est possible de désactiver la minuterie. Étapes à suivre pour la désactiver :

1. Lorsque l'appareil est à l'arrêt, appuyez une fois sur le bouton de sélection du mode pour réactiver l'appareil. Une des DEL s'allume.
2. Appuyez sur le bouton de sélection du mode pendant environ 3 secondes, jusqu'à ce que le témoin lumineux du **mode Massage** clignote. La minuterie est désormais désactivée.

Pour réactiver la minuterie :

1. Lorsque l'appareil est à l'arrêt, appuyez une fois sur le bouton de sélection du mode pour réactiver l'appareil. Une des DEL s'allume.
2. Appuyez sur le bouton de sélection du mode pendant environ 3 secondes, jusqu'à ce que le témoin lumineux du mode **Floss (soie dentaire)** clignote. La minuterie est désormais activée.

On peut aussi débrancher l'appareil pour rétablir le paramétrage usine.

Mode Massage hydro-pulsage

Le Massage hydro-pulsage offre un mode de pulvérisation pulsée conçu pour renforcer la stimulation des gencives. Pour des résultats optimaux, utilisez le mode Floss (soie dentaire) tel qu'indiqué. Après avoir utilisé le mode Floss (soie dentaire) pendant 1 minute, faites passer l'appareil au mode Massage, ajustez la pression comme désiré, orientez le jet d'eau vers les gencives et massez l'intérieur de la bouche avec l'appareil.

Pour savoir sur quel mode l'appareil est réglé (lorsqu'il est éteint), appuyez simplement sur le bouton de sélection du mode et le témoin lumineux DEL indiquera le mode sur lequel l'appareil se trouve. Pour changer de mode, appuyez de nouveau sur le bouton de sélection du mode. Vous pouvez également appuyer sur le bouton de sélection du mode lorsque l'appareil est en marche pour changer de mode durant l'utilisation.

Une fois terminé

Éteignez l'appareil. Videz tout le liquide restant dans le réservoir.

REMARQUE : S'il reste des résidus de comprimé dans le manche, les jeter.

UTILISATION DES EMBOUTS SPÉCIAUX

Embout orthodontique

Pour l'utilisation de l'embout orthodontique, faites glisser doucement l'embout le long de la gencive; faites une brève pause pour brosser doucement entre les dents et autour des composants de l'appareil orthodontique, avant de passer à la dent suivante.

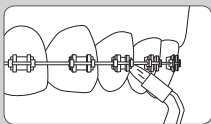

Embout Plaque Seeker®

Pour l'utilisation de l'embout Plaque Seeker®, placez l'embout très près de la dent pour que les soies de la brosse soient en léger contact avec la dent. Suivez la ligne gingivale et marquez une brève pause entre les dents pour brosser en douceur et permettre à l'eau de passer entre les dents.

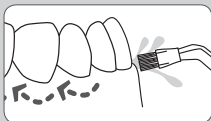

Utilisation de bains de bouche et autres solutions

Vous pouvez utiliser l'hydropulseur Waterpik® pour l'administration d'un rince-bouche ou d'une solution antibactérienne. Après l'utilisation d'une quelconque solution spéciale, rincez l'appareil pour éviter la formation d'une obstruction : remplissez partiellement le réservoir avec de l'eau tiède et faites fonctionner l'appareil pour éjecter tout le contenu du réservoir dans l'évier (embout orienté vers l'évier).



REMARQUE : L'utilisation de pastilles et d'un bain de bouche n'est PAS recommandée. Le mélange des deux peut produire un goût désagréable.

Nettoyage

Avant une opération de nettoyage, débranchez l'appareil de la prise de courant. Nettoyez le produit lorsque c'est nécessaire, avec un linge doux et un produit de nettoyage doux et non abrasif.

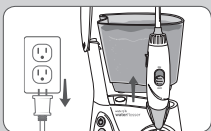

Le réservoir d'eau est amovible, ce qui facilite le nettoyage; on peut aussi le placer dans le panier supérieur d'un lave-vaisselle.

Retrait des dépôts d'eau dure/Nettoyage général

Des dépôts d'eau dure peuvent s'accumuler dans votre unité, en fonction de la teneur en minéraux de votre eau. Si cela n'est pas contrôlé, les performances peuvent être réduites. Nettoyage des parties internes : ajoutez 2 cuillères à soupe de vinaigre blanc à un réservoir plein d'eau chaude. Pointez la poignée et l'embout vers le lavabo. Mettez l'appareil en marche et faites-le fonctionner jusqu'à ce que le réservoir soit vide. Rincez en répétant avec un réservoir plein d'eau chaude propre.

Ce processus doit être effectué tous les 1 à 3 mois pour assurer des performances optimales. Si un bain de bouche ou d'autres solutions est/ont utilisé(es), un nettoyage plus fréquent est alors recommandé.

Fuites

Si vous constatez une fuite due à un tuyau endommagé, vous pouvez acheter des tuyaux ou manches de rechange sur www.waterpik.com ou contacter le service à la clientèle de Water Pik Inc. pour obtenir un ensemble de réparation pour remplacement.

Service et entretien

Les hydropulseurs Waterpik® ne contiennent aucun composant électrique réparable par l'utilisateur, et ne nécessitent aucune procédure de réparation ou d'entretien. Pour tous vos besoins de service sous garantie et d'achat d'accessoires, veuillez envoyer un courriel à InternationalService@Waterpik.com. N'expédiez pas votre produit aux bureaux de Waterpik International, Inc. Cela retardera le traitement de votre demande. Veuillez indiquer les numéros de modèle et de série dans tous vos courriers. Ces numéros sont situés respectivement à l'arrière du manche et au fond du réservoir.

D'autres questions? Envoyez-nous un courriel à InternationalService@Waterpik.com

Water Pik, Inc. garantit à l'acquéreur/au propriétaire initial de ce produit que ce dernier est exempt de tout vice de matériau ou de fabrication pendant une période de deux ans à compter de la date d'achat. Conservez votre reçu comme preuve de la date d'achat. Water Pik, Inc. se réserve le droit de demander à ce que le produit lui soit renvoyé pour analyse afin de confirmer que la demande est couverte par la garantie. Water Pik, Inc. procédera au remplacement de toute partie de ce produit qu'elle jugera défectueuse, à condition que le produit n'ait pas fait l'objet d'un usage impropre ou abusif, qu'il n'ait subi aucune modification ou dommage après son achat et qu'il ait été utilisé conformément aux présentes instructions. Pour tout service de réparation ou de remplacement offert dans le cadre de la garantie, veuillez nous contacter par courriel à InternationalService@Waterpik.com. Sur demande du client, un exemplaire de la garantie sera fourni par courrier électronique ou postal. Cette garantie limitée ne couvre pas les accessoires et les pièces consommables telles que les embouts, les têtes de broissage, etc. Cette garantie vous confère des droits spécifiques. Vous pouvez bénéficier d'autres droits, ceux-ci variant en fonction des lois de votre lieu de résidence. Contacter Water Pik, Inc. par courriel à InternationalService@Waterpik.com

AVVERTENZE IMPORTANTI

Quando si usano apparecchi elettrici, soprattutto in presenza di bambini, è necessario attenersi sempre alle precauzioni di sicurezza di base, incluse le seguenti:

LEGGERE ATTENTAMENTE LE ISTRUZIONI PRIMA DELL'USO.

PERICOLO:

Per ridurre il rischio di folgorazione:

- Non toccare la spina con le mani bagnate.
- Non posizionare o far cadere in acqua o altri liquidi.
- Non utilizzare mentre si fa il bagno.
- Non posizionare o riporre il prodotto in un luogo dove potrebbe cadere o essere trascinato in una vasca o in un lavandino.
- Non toccare il prodotto che è caduto in acqua. Scollegarlo immediatamente.
- Controllare se il cavo di alimentazione è danneggiato prima del primo utilizzo e durante la durata del prodotto.

AVVERTENZE:

Per ridurre il rischio di ustioni, folgorazioni, incendi o danni alle persone:

- Se il prodotto viene aperto/smontato per QUALSIASI motivo, la garanzia DECADE.
- Non utilizzare mai questo apparecchio in presenza di cavo o spina danneggiati, se non funziona in modo idoneo, se è caduto o è stato danneggiato o se è caduto in acqua. Rivolgersi a Water Pik, Inc. via e-mail all'indirizzo InternationalService@waterpik.com.
- Non dirigere l'acqua sotto la lingua, nell'orecchio, nel naso o in altre zone delicate. Questo prodotto produce pressioni che possono causare gravi danni in queste zone.
- Usare questo prodotto solo come indicato in queste istruzioni o come consigliato dal proprio dentista.
- Utilizzare soltanto beccucci e accessori consigliati da Water Pik, Inc.
- Non far cadere o inserire oggetti estranei in alcuna apertura o tubo.
- Tenere il cavo elettrico lontano da superfici calde.

- Non usare all'aperto o dove vengono utilizzati prodotti aerosol (spray) o dove viene somministrato ossigeno.
- Non usare iodio o oli essenziali insolubili concentrati in questo prodotto. L'uso di tali sostanze può ridurre le prestazioni del prodotto, diminuendone la durata. L'utilizzo di questi prodotti può annullare la garanzia.
- Rimuovere eventuali applicazioni ornamentali dal cavo orale prima di usare questo prodotto.
- Non utilizzare in presenza di ferite su lingua o bocca.
- Se il medico o il cardiologo consigliano di seguire una profilassi antibiotica prima di interventi dentali, consultare il proprio dentista prima di utilizzare questo strumento o qualsiasi altro prodotto per l'igiene orale.
- Non utilizzare questo prodotto per più di 5 minuti per ogni periodo di due ore.
- L'unità si spegne automaticamente dopo 5 minuti di utilizzo continuato.
- Tenere il flacone delle compresse sbiancanti fuori dalla portata dei bambini e di animali domestici.
- Le compresse sbiancanti contengono xilitolo che può essere dannoso per gli animali domestici.
- Istruire correttamente sull'uso di questo prodotto i bambini sopra gli 8 anni e le persone con particolari difficoltà e mantenere un'attenta supervisione.
- I bambini devono essere sorvegliati per assicurarsi che non giochino con il prodotto.
- Questo apparecchio non contiene parti riparabili dal consumatore e non richiede manutenzione.
- Riempire il serbatoio solo con acqua calda o altre soluzioni consigliate da un dentista professionista.

**CONSERVARE LE PRESENTI
ISTRUZIONI**

Descrizione del prodotto	35
Per iniziare	36
Pulizia dell'idropulsore Waterpik® e risoluzione dei problemi	39
Garanzia limitata di due anni	40

1. Coperchio incernierato del serbatoio**2. Serbatoio**

Capacità d'acqua del serbatoio
90 secondi

3. Tasto di accensione (motore)**4. Pulsante modalità**

Scegliere tra modalità di massaggio
e filo interdentale per personalizzare
la pulsazione dell'acqua

5. Selettore di controllo della pressione

Nervature ergonomiche per una
facile regolazione

6. Beccucci intercambiabili

Personalizzare a seconda del
beccuccio preferito

7. Bottone coperchio a pressione singola

Inserimento facile delle compresse

8. Interruttore acqua on/off

Interruttore On/Off sulla maniglia per
facile controllo dell'acqua

9. Manico idropulsore

Parte girevole della maniglia per accedere
più facilmente a tutte le zone della bocca

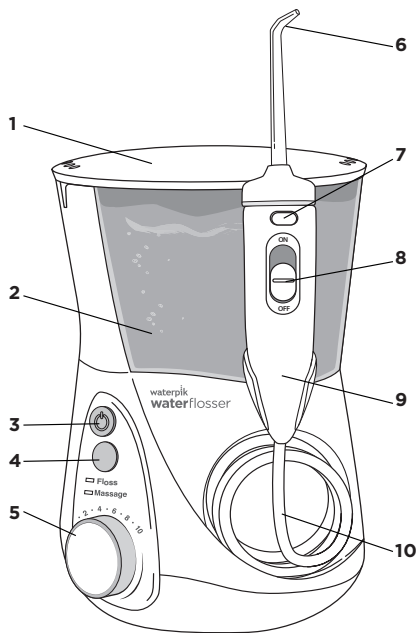
10. Tubo dell'acqua**BECCUCCI**

Sostituire ogni 3 mesi

A. Beccuccio ortodontico

- Apparecchi ortodontici/Usò generico

B. Beccuccio antiplacca

Plaque Seeker®

- Protesi/corone/ponti/Ancoraggi/
Usò generico

Sostituire ogni 6 mesi

C. Beccucci standard a getto

- Usò generico

NOTA: I beccucci venduti con questo modello hanno un design unico, adatto per il manico per compresse sbiancanti. Non sono compatibili con i manici per idropulsori tradizionali.

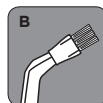
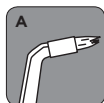

Beccucci e compresse di ricambio possono essere acquistati presso diversi rivenditori, oppure su www.waterpik.com.

Compresse sbiancanti

Flacone da 30 compresse



Accensione dell'unità

Inserire la spina nella presa elettrica. Se la presa è controllata da un interruttore a parete, accertarsi che sia acceso.

Riempimento del serbatoio

Sollevare il coperchio del serbatoio, rimuovere il serbatoio e riempire con acqua tiepida. Riposizionare il serbatoio sulla base, premere saldamente e chiudere il coperchio.

Inserimento e rimozione del beccuccio

Inserimento del beccuccio

1. Premere il pulsante sul manico per rilasciare il coperchio ribaltabile.
2. Inserire il beccuccio nel coperchio, allineare le tacche su coperchio e manico (i punti su beccuccio e tappo si allineano).
3. Con il pollice, premere con forza il beccuccio nell'apertura, finché non si innesta con precisione.
4. Chiudere il coperchio ribaltabile. Controllare che il coperchio sia ben fissato al manico prima di iniziare l'operazione.

Rimozione del beccuccio

1. Premere il pulsante sul manico per rilasciare il coperchio ribaltabile.
2. Spingere con decisione il beccuccio attraverso l'apertura.

Preparazione dell'unità principale (solo al primo uso)

Impostare la manopola di controllo della pressione sul valore N.10, e puntare il manico e il beccuccio verso il lavandino. Tenere ACCESE l'alimentazione e l'acqua finché l'acqua non esce dal beccuccio. DISATTIVARE l'alimentazione.

NOTA: NON è necessario caricare una compressa nel manico per le operazioni di avvio.

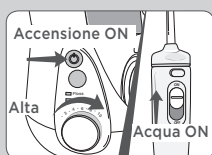
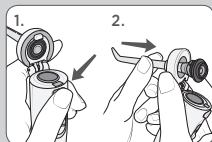
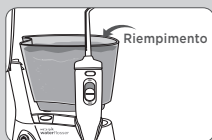

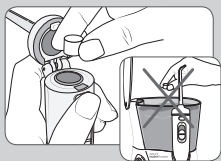

Inserimento delle compresse

Inserire una compressa nel manico dell'idropulsore premendo il pulsante del tappo ribaltabile nella parte superiore del manico. Inserire la compressa nell'apertura e chiudere il coperchio ribaltabile facendolo scattare in posizione nel manico.

NOTA: NON inserire le compresse nel serbatoio.

Utilizzare una compressa al giorno per rimuovere le macchie da zone difficili da raggiungere con altri prodotti, tra i denti e il margine gengivale.

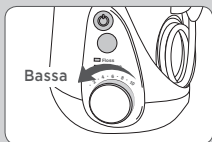

Regolazione della pressione

Se si usa l'apparecchio per la prima volta, spostare il regolatore della pressione, posto sulla base dell'apparecchio, sul valore di pressione più basso. Con il tempo, aumentare gradualmente la pressione sino a raggiungere l'impostazione desiderata o consigliata dal proprio dentista.



Utilizzo dell'idropulsore

Posizionare sempre il beccuccio in bocca prima di attivare l'acqua.

Attivare l'alimentazione, chinarsi sul lavandino e chiudere un po' le labbra per evitare spruzzi, lasciando defluire l'acqua dalla bocca nel lavandino. Attivare l'interruttore di accensione dell'acqua (ON). Al termine, disattivare l'interruttore dell'acqua e l'alimentazione (OFF). Durante l'uso si può fermare il flusso di acqua portando l'interruttore dell'acqua sul manico in posizione OFF (spento).

NOTA: il motore è ancora in funzione.



Tecnica consigliata

Per ottenere risultati migliori, iniziare dai denti posteriori e procedere verso i denti anteriori. Dirigere il flusso angolato a 90 gradi rispetto alla gengiva, con il beccuccio all'interno della bocca. Far scorrere il beccuccio lungo la gengiva e fare una breve pausa tra i denti. Continuare fino a eseguire la pulizia esterna e interna dei denti superiori e inferiori.

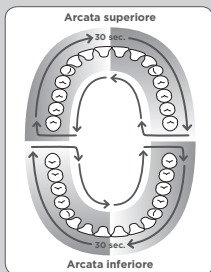

Timer 1 minuto/Segnatempo 30 secondi (solo in modalità Floss)

Il dispositivo Water Flosser vi concederà una breve pausa a 30 secondi, per ricordarvi di spostarvi sull'altra arcata dentale, e un'altra breve pausa a 1 minuto per segnalare che avete raggiunto il tempo di pulizia raccomandato. L'unità continuerà a funzionare senza pause fino al suo spegnimento.

A seconda delle impostazioni di pressione, al termine del minuto parte dell'acqua potrà rimanere nel serbatoio.

Qualora lo si desidera, il timer può essere disattivato. Istruzioni per la disattivazione:

1. Con l'unità spenta, premere una volta il pulsante di selezione modalità per attivare l'unità. Uno dei LED dovrebbe accendersi.
2. Premere e tenere premuto il pulsante di selezione modalità per circa 3 secondi finché non lampeggia la luce della **modalità Massaggio**. Ora il timer è disattivato.

In caso si desiderasse riattivare il timer:

1. Con l'unità spenta, premere una volta il pulsante di selezione modalità per attivare l'unità. Uno dei LED dovrebbe accendersi.
2. Premere e tenere premuto il pulsante di selezione modalità per circa 3 secondi finché non lampeggia la luce della **modalità Floss**. Ora il timer è attivato.

In alternativa, scollegare l'unità per ripristinare le impostazioni di fabbrica.

Modalità Massaggio a idropulsione

La modalità Massaggio a idropulsione offre uno schema unico di getti d'acqua a pulsazioni, progettato per migliorare la stimolazione gengivale. Per ottenere migliori risultati, utilizzare la modalità Floss come da istruzioni. Dopo aver usato la modalità Floss per 1 minuto, portare l'unità in modalità Massaggio, regolare la pressione a piacimento, mirare il getto d'acqua sulle gengive ed effettuare il massaggio su tutta la bocca.

Per determinare su quale modalità è impostata l'unità quando è spenta, premere semplicemente il pulsante di selezione modalità e una luce a LED indicherà la modalità attuale. Per cambiare modalità, premere nuovamente il pulsante di selezione modalità. È inoltre possibile premere il pulsante di selezione modalità quando l'unità è accesa, per cambiare modalità durante l'uso.

A fine operazione

Portare l'interruttore su OFF. Svuotare il serbatoio di eventuale liquido residuo.

NOTA: Gettare eventuali residui di compressa rimasti nella maniglia.

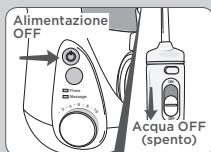

UTILIZZO DI BECCUCCI SPECIALI

Beccuccio ortodontico

Per utilizzare il beccuccio ortodontico, farla scorrere delicatamente lungo la linea della gengiva fermandosi brevemente per spazzolare delicatamente l'area tra un dente e l'altro e intorno ai ganci ortodontici prima di procedere con il dente successivo.

Beccuccio antiplacca Plaque Seeker®

Per utilizzare il beccuccio antiplacca Plaque Seeker®, posizionarla vicino ai denti in modo che le setole li tocchino delicatamente. Passare delicatamente il beccuccio lungo il bordo gengivale, soffermandosi brevemente tra un dente e l'altro per spazzolare l'area e pulirla con il getto d'acqua.

Uso di colluttori e altre soluzioni

È possibile usare l'idropulsore Waterpik® per l'erogazione di colluttori e altre soluzioni antibatteriche. Dopo aver usato una soluzione speciale, risciacquare per evitare l'intasamento riempiendo parzialmente il serbatoio con acqua calda e azionando l'unità con il beccuccio rivolto nel lavandino fino al totale svuotamento.

NOTA: L'uso del collutorio assieme alla compressa NON è consigliabile. Potrebbe lasciare un gusto sgradevole.

Pulizia

Prima della pulizia, rimuovere la spina dalla presa di corrente. Pulire il prodotto secondo necessità usando un panno morbido e un detergente neutro non abrasivo.

Il serbatoio dell'acqua è estraibile per facilitare la pulizia e può essere lavato in lavastoviglie sul cestello superiore.

Rimozione dei depositi di calcare/Pulizia generale

L'acqua dura può causare depositi nella vostra unità, a seconda del contenuto di minerali dell'acqua. Se trascurati, tali depositi possono ridurre le prestazioni del prodotto. Pulizia delle parti interne: aggiungere 2 cucchiaini di aceto bianco nel serbatoio pieno di acqua calda. Puntare maniglia e beccuccio verso il lavandino. Accendere l'unità e far funzionare fino a quando il serbatoio è vuoto. Sciacquare ripetendo con un serbatoio pieno di acqua calda e pulita.

Questo trattamento dovrebbe essere eseguito ogni 1-3 mesi per garantire prestazioni ottimali. Se si usano il collutorio o altre soluzioni, è raccomandato un lavaggio frequente.

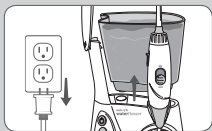
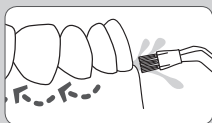
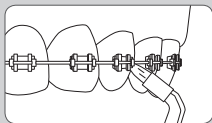

Perdite

In caso di perdite d'acqua a causa di un tubo danneggiato, i tubi di ricambio ed i manici si possono acquistare online all'indirizzo www.waterpik.com oppure rivolgersi al servizio clienti Water Pik Inc. per ottenere un kit di riparazione self-service.

Manutenzione ordinaria

Gli idropulsori Waterpik® contengono componenti elettrici che non possono essere sostituiti dall'utente e non richiedono alcuna manutenzione. Per tutte le esigenze di garanzia e accessori, inviare un'e-mail all'indirizzo InternationalService@Waterpik.com. Si prega di non spedire il prodotto agli uffici Waterpik International, Inc., in quanto ciò ritarderebbe il servizio. In ogni comunicazione, fare riferimento ai numeri di serie e di modello. Questi numeri si trovano rispettivamente sul retro del manico e nella parte inferiore del serbatoio.

Altre domande? Inviare un'e-mail all'indirizzo InternationalService@Waterpik.com.

Per due anni dalla data di acquisto, Water Pik, Inc. garantisce all'acquirente/proprietario originale di questo prodotto che lo stesso è esente da difetti nei materiali e nella fabbricazione. Conservare la ricevuta come prova della data di acquisto. Water Pik, Inc si riserva il diritto di richiedere la restituzione del prodotto per eseguire un'analisi che confermi che la rivendicazione rientri nella nostra politica di garanzia. Verrà sostituita qualsiasi parte del prodotto che a nostro parere è difettosa, purché il prodotto non sia stato usurato, non ne sia stato fatto un uso improprio, non sia stato alterato o danneggiato dopo l'acquisto e purché sia stato utilizzato in maniera conforme alle presenti istruzioni. Per i servizi di riparazione o sostituzione previsti dalla garanzia, inviare un'e-mail all'indirizzo InternationalService@Waterpik.com. Su richiesta del consumatore, una copia della garanzia potrà essere fornita tramite e-mail o posta. La presente garanzia limitata esclude accessori o parti di consumo, come ad esempio i beccucci, le testine, ecc.

La presente garanzia limitata conferisce all'utente diritti legali ben precisi. L'utente può avere anche altri diritti che variano a seconda della legge in vigore nel rispettivo luogo di residenza. Rivolgersi a Water Pik, Inc. via e-mail all'indirizzo InternationalService@Waterpik.com.

GARANTÍAS IMPORTANTES

Al utilizar productos eléctricos, especialmente cuando hay niños presentes, deben tomarse siempre precauciones de seguridad básicas, incluidas las siguientes:

LEA TODAS LAS INSTRUCCIONES ANTES DEL USO.

PELIGRO:

Para reducir el riesgo de electrocución:

- No manipule el enchufe con las manos mojadas.
- No lo coloque ni lo deje caer en agua u otro líquido.
- No lo utilice mientras se baña.
- No coloque o almacene el producto donde pueda caer o pueda tirarse del mismo de forma que caiga en una bañera o lavabo.
- No coja un producto que haya caído al agua. Desenchúfelo inmediatamente.
- Compruebe el cable de suministro eléctrico para ver si hay daños antes del primer uso y durante la vida útil del producto.

ADVERTENCIA:

Para reducir el riesgo de quemaduras, electrocución, incendio o lesiones en las personas:

- Si el producto se abre/desmonta por CUALQUIER razón, la garantía se INVALIDA.
- No utilice este producto si tiene un cable o enchufe dañado, si no funciona correctamente, si se ha caído o dañado, o si se ha caído al agua. Póngase en contacto con Water Pik, Inc. por correo electrónico en InternationalService@waterpik.com.
- No dirija agua bajo la lengua, en el interior del oído, la nariz u otras zonas delicadas. Este producto puede producir presiones que pueden ocasionar graves daños en estas zonas.
- Utilice este producto solo de la forma indicada en estas instrucciones o de la forma recomendada por su profesional dental.
- Utilice solo puntas y accesorios recomendados por Water Pik, Inc.
- No deje caer ni inserte ningún objeto externo en ninguna abertura o tubo.
- Mantenga el cable eléctrico alejado de las superficies calientes.

- No lo utilice al aire libre ni lo haga funcionar donde se estén utilizando productos de aerosol (spray) o donde se esté administrando oxígeno.
 - No use yodo ni aceites esenciales concentrados insolubles en agua en este producto. El uso de estos puede reducir el rendimiento y acortar la vida útil del producto. El uso de estos productos puede anular la garantía.
 - Sáquese la joyería oral antes de utilizar este producto.
 - No lo utilice si tiene alguna herida abierta en la lengua o la boca.
 - Si su médico o cardiólogo le ha aconsejado recibir premedicación de antibióticos antes de los procedimientos dentales, debe consultar a su dentista antes de utilizar este instrumento o cualquier otro dispositivo de higiene oral.
 - No utilice este producto durante más de 5 minutos en cada período de dos horas.
 - La unidad se apagará automáticamente después de 5 minutos de uso continuo.
 - Mantenga el frasco y los comprimidos blanqueadores fuera del alcance de los niños y las mascotas.
 - Los comprimidos blanqueadores contienen xilitol, que puede ser perjudicial para las mascotas.
- Instruya y supervise estrictamente a niños de 8 años y más e individuos con necesidades especiales sobre el uso adecuado de este producto.
 - Los niños deben estar supervisados para asegurarse de que no jueguen con el aparato.
 - En este aparato no hay componentes que puedan ser reparados por el cliente y no requiere mantenimiento.
 - Llene el depósito solamente con agua caliente u otra solución dental profesional recomendada.

GUARDE ESTAS INSTRUCCIONES

Descripción del producto	45
Introducción	46
Cómo limpiar y reparar el irrigador bucal inalámbrico Waterpik®	49
Garantía limitada de dos años	50

1. Tapa del depósito con bisagra**2. Depósito**

Capacidad de agua de 90 segundos

3. Botón de encendido (motor)**4. Botón de modo**

Elija entre los modos de seda eléctrica y masaje para personalizar la pulsación de agua

5. Selector de control de presión

Reborde ergonómico para un fácil ajuste

6. Boquillas intercambiables

Para personalizar dependiendo de la preferencia de boquilla

7. Botón de presión simple de la tapa abatible

Apertura fácil para la carga del comprimido

8. Control de encendido / apagado de agua

Interruptor de encendido / apagado para facilitar el control del agua

9. Manija del irrigador bucal

La manguera de la manija gira para facilitar el acceso a todas las áreas

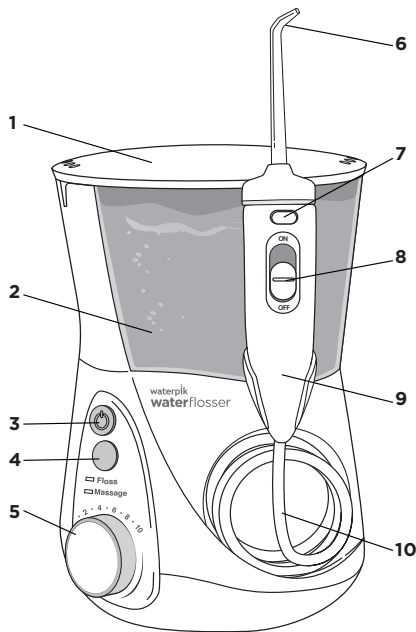
10. Manguera de agua**Accesorios**

Reemplazar cada 3 meses

A. Accesorio de ortodoncia

- Aparatos dentales / uso general

B. Accesorio Plaque Seeker® para eliminación de placa

- Implantes / coronas / puentes / retenedores / uso general

Reemplazar cada 6 meses

C. Accesorios estándar de irrigación

- Uso general

Comprimidos blanqueadores

Frasco de 30 unidades



NOTA: Las boquillas vendidas con este modelo son únicas en diseño para la manija de los comprimidos blanqueadores. No son compatibles con las manijas tradicionales del irrigador bucal.

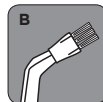
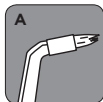

Las boquillas de repuesto y los comprimidos se pueden comprar en varios minoristas o en www.waterpik.com.

Cómo encender el aparato

Enchufe el cable en una toma eléctrica. Si la salida está controlada por un interruptor de pared, asegúrese de que esté activada.

Preparación del depósito

Levante la tapa del depósito, retire el depósito y llénelo con agua tibia. Vuelva a colocar el depósito sobre la base, presione firmemente hacia abajo y cierre la tapa.

Cómo insertar y quitar las boquillas

Inserción de la boquilla

1. Presione el botón superior de la manija para liberar la tapa abatible.
2. Inserte la boquilla por la parte superior, alinee las muescas en la boquilla y la manija (los puntos en la boquilla y en la tapa se alinearán).
3. Usando el pulgar, presione la boquilla firmemente en la abertura para que encaje a presión en su lugar.
4. Cierre la tapa abatible. Compruebe que la parte superior esté ajustada antes de irrigar el agua.

Remoción de la boquilla

1. Presione el botón superior de la manija para liberar la tapa abatible.
2. Empuje firmemente la boquilla a través de la abertura para sacarla de posición.

Preparación de la unidad (solo para el primer uso)

Coloque el cuadrante de control de presión que se encuentra en la base, en el ajuste de presión nro. 10; dirija el mango y la boquilla hacia el lavabo. Encienda la unidad y el interruptor de agua hasta que salga agua de la boquilla. Apague el aparato.

NOTA: NO es necesario cargar un comprimido en la manija para la preparación.

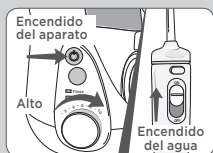
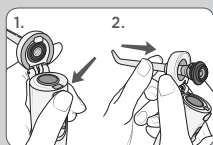
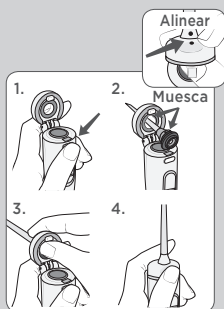
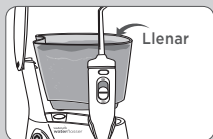

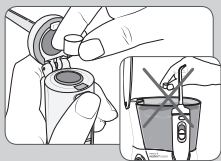

Carga del comprimido

Inserte el comprimido en la manija del irrigador bucal presionando el botón de la tapa abatible que se encuentra en la parte superior de la manija. Inserte el comprimido en la abertura y cierre con seguridad y a presión la tapa superior abatible en la manija.

NOTA: NO coloque el comprimido en el depósito.

Use un comprimido diario para eliminar las manchas de las áreas difíciles de alcanzar, entre los dientes y en las encías, que los otros productos no eliminan.

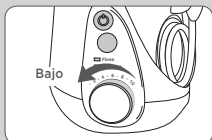

Cómo regular el ajuste de presión

Gire el cuadrante de control de presión que se encuentra en la base de la unidad hacia el ajuste más bajo para el primer uso. Aumente gradualmente la presión con el paso del tiempo al ajuste que prefiera, o según las instrucciones de su odontólogo.



Cómo utilizar el irrigador bucal

Coloque siempre la boquilla en la boca antes de encender el interruptor de agua. Encienda el aparato, inclínese sobre el lavabo y ligeramente cierre los labios lo suficiente para evitar salpicar mientras el agua continúa fluyendo de la boca hacia el lavabo.

Encienda el interruptor de agua. Cuando haya terminado, coloque el interruptor de agua y del aparato en la posición OFF (Apagado).

Durante el uso, puede detener el flujo de agua deslizando el interruptor de agua en el mango hasta la posición OFF (Apagado).

NOTA: El motor continuará funcionando.



Técnica recomendada

Para obtener mejores resultados, empiece por los dientes traseros y vaya avanzando hacia los dientes delanteros. Dirija el chorro hacia sus encías en un ángulo de 90 grados con la boquilla en la boca. Deslice la boquilla a lo largo de las encías y haga pausas breves entre los dientes. Continúe hasta que haya limpiado la parte interna y externa de los dientes superiores e inferiores.

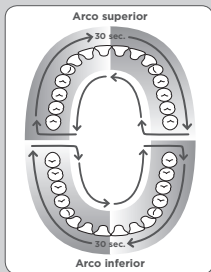

Temporizador de 1 minuto/Controlador de ritmo de 30 segundos (sólo en Modo Irrigación)

El irrigador bucal hará una corta pausa después de 30 segundos con el fin de recordarle que debe moverse al siguiente arco bucal, y otra pausa al completar 1 minuto indicando que ya ha transcurrido el tiempo recomendado de limpieza. La unidad continuará funcionando sin descanso hasta que se apague. Dependiendo del ajuste de presión es posible que quede algo de agua en el depósito después de 1 minuto.

En caso deseado el temporizador puede desactivarse. Pasos para desactivarlo:

1. Con la unidad apagada, presione el botón Modo una vez para reactivarla. Uno de los LEDs debería encenderse.
2. Mantenga el botón Modo presionado durante aprox. 3 segundos hasta que la luz de **Modo Masaje** parpadee. Ahora el temporizador está desactivado.

Si desea reactivar el temporizador:

1. Con la unidad apagada, presione el botón Modo una vez para activarla. Uno de los LEDs debería encenderse.
2. Mantenga el botón Modo presionado durante aprox. 3 segundos hasta que la luz de **Modo Irrigación** parpadee. Ahora el temporizador está activado.

O desconecte la unidad para restaurar los ajustes de fábrica.

Modo de masaje por chorros de agua

El masaje por chorros de agua ofrece un patrón de pulsación de agua único, diseñado para mejorar la estimulación de las encías. Para mejores resultados utilice el modo Irrigación como indicado. Después de utilizar el Modo Irrigación durante 1 minuto, cambie la unidad a Modo Masaje, ajuste la presión de acuerdo a su gusto y apunte el chorro de agua a sus encías para masajear su boca completamente.

Para determinar el modo en el cual se encuentra la unidad mientras ésta se encuentra apagada, simplemente presione el botón Modo y la luz LED indicará el modo actual. Para cambiar de modo presione el botón Modo de nuevo. También puede presionar el botón Modo mientras la unidad está encendida con el fin de cambiar de modo durante el uso.

Cuando haya finalizado

Apague la unidad (OFF). Vacíe cualquier contenido restante en el depósito.

NOTA: Si queda algún comprimido residual en el mango, tírelo a la basura.

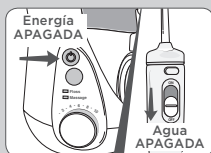

USO DE LA PUNTA ESPECIALIZADA

Accesorio de ortodoncia

Para usar el accesorio de ortodoncia, deslice suavemente la boquilla a lo largo de las encías, deteniéndose brevemente para cepillar ligeramente el área entre los dientes y alrededor del alambre de ortodoncia, antes de continuar con el siguiente diente.

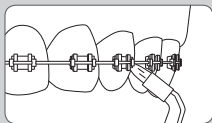

Accesorio Plaque Seeker® para eliminación de placa

Para usar el accesorio Plaque Seeker® para eliminación de placa, colóquela cerca de los dientes de modo que las cerdas toquen ligeramente los dientes. Deslice suavemente la boquilla a lo largo de la línea de la encía, haciendo una breve pausa entre cada diente para cepillarlo y permitir que el agua fluya entre los dientes.

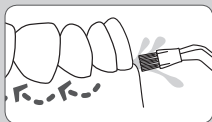

Uso de enjuague bucal y otras soluciones

Puede utilizar su irrigador bucal Waterpik® para aplicar enjuagues bucales y soluciones antibacterianas. Después de usar cualquier solución especial, enjuague la unidad para evitar que se obstruya; llene el depósito parcialmente con agua tibia y ponga a funcionar el irrigador con la boquilla hacia el lavabo, hasta que se vacíe el depósito del irrigador.

NOTA: NO se recomienda el uso de enjuague bucal con el comprimido. Puede producirse un sabor desagradable.



Limpeza

Antes de la limpieza, desenchufe el irrigador de la toma de corriente. Limpie el irrigador con un trapo suave y un limpiador suave no abrasivo cuando sea necesario.

El depósito de agua es removible para una limpieza fácil, y puede lavarse en la rejilla superior del lavavajillas

Cómo quitar los sedimentos de agua dura/Limpieza general

Se pueden acumular sedimentos de agua dura en su unidad, que dependerá del contenido mineral del agua. Si no se eliminan, se puede ver afectado el funcionamiento. Limpieza de los componentes internos: añada dos cucharadas de vinagre blanco a un depósito entero de agua tibia. Dirija el mango y la boquilla hacia el lavabo. Encienda la unidad y hágala funcionar hasta que se vacíe el depósito. Repita para enjuagar usando un depósito lleno de agua tibia limpia.

Este proceso debe realizarse cada 1 a 3 meses para asegurar un funcionamiento óptimo. Si se usa enjuague bucal u otras soluciones, se recomienda una limpieza más frecuente.

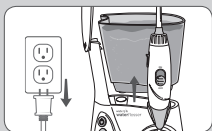

Fuga

Si hay fugas debido a una manguera dañada, las mangueras de repuesto y las manijas pueden adquirirse en www.waterpik.com o ponerse en contacto con el servicio de atención al cliente de Water Pik Inc. para obtener un juego de reparación de autoservicio.

Mantenimiento de servicio

Los irrigadores bucales Waterpik® no tienen artículos eléctricos que puedan ser reparados por el consumidor y no requieren mantenimiento de rutina. Para todas las necesidades de garantía y accesorios, envíe un correo electrónico a InternationalService@Waterpik.com. Por favor, no envíe el producto a las oficinas de Waterpik International, Inc.; esto retrasará el servicio. Haga referencia a los números de serie y de modelo en toda la correspondencia. Estos números están situados en la parte posterior de la manija y en la parte inferior del depósito, respectivamente.

¿Todavía tiene preguntas? Envíenos un correo electrónico a InternationalService@Waterpik.com.

Water Pik, Inc. garantiza al comprador original / dueño de este producto que el mismo está libre de defectos de material y mano de obra, por dos años a partir de la fecha de compra. Guarde el recibo como prueba de la fecha de compra. Water Pik, Inc. se reserva el derecho de solicitar que el producto sea devuelto para su análisis para confirmar que la reclamación cumple con la política de garantía. Reemplazaremos cualquier parte del producto que en nuestra opinión esté defectuosa, siempre que no se haya abusado del mismo, utilizado mal, alterado o dañado después de la compra y se haya utilizado de acuerdo con estas instrucciones. Para los servicios de reparación o sustitución previstos por la garantía, póngase en contacto por correo electrónico con InternationalService@Waterpik.com. A petición del consumidor, se proporcionará una copia de la garantía por correo electrónico o por correo. Esta garantía limitada excluye los accesorios o partes consumibles tales como boquillas, cabezales con cepillo, etc.

Esta garantía le otorga derechos legales específicos. También puede tener otros derechos que varían según la ley en su lugar de residencia. Póngase en contacto con Water Pik, Inc. por correo electrónico en InternationalService@waterpik.com.

BELANGRIJKE WAARSCHUWING

Bij het gebruik van elektrische producten is het belangrijk dat u altijd de veiligheidsvoorschriften in acht neemt, zeker in geval van gebruik in het bijzijn van kinderen.

LEES VAN TEVOREN DE INSTRUCTIES VOOR GEBRUIK.

GEVAAR:

Verklein het risico van elektrocutie door:

- Het product niet met natte handen te gebruiken.
- Het product niet in water of een andere vloeistof onder te dompelen of te laten vallen.
- Het product niet in bad of onder de douche te gebruiken.
- Het product niet op een plek te bewaren waar deze in een badkuip of wastafel kan vallen of worden getrokken.
- Het product niet uit het water te pakken als het erin is gevallen. Trek de stekker onmiddellijk uit het stopcontact.
- Het elektriciteits snoer op beschadiging te controleren voordat u het product voor het eerst gaat gebruiken en daarna regelmatig tijdens gebruik.

WARNING:

To reduce the risk of burns, electrocution, fire, or injury to persons:

- Het product niet te openen/demonteren. Indien dat om WELKE REDEN OOK wel is gedaan, VERVALT de garantie.
- Dit product niet te gebruiken als het snoer of de stekker van de oplader beschadigd is, als het product niet goed werkt, als het is gevallen of beschadigd is geraakt of nadat het in het water is gevallen. Neem via e-mail contact op met Water Pik, Inc.: InternationalService@waterpik.com.
- Water niet direct te richten onder de tong, in het oor, in de neus of richting andere gevoelige zones. De waterdruk die dit product kan produceren kan ernstig letsel toebrengen in deze gebieden.
- Dit product uitsluitend te gebruiken zoals aangegeven in deze gebruiksaanwijzing of zoals aanbevolen door uw tandarts.
- Alleen tips en accessoires te gebruiken die zijn aanbevolen door Waterpik Inc.
- Geen vreemde voorwerpen in de opening of waterslang te stoppen of laten vallen.
- Het snoer uit de buurt van warme oppervlakken te houden.

- Het product niet buitenshuis te gebruiken of op plaatsen waar spuitbussen (sprays) worden gebruikt of waar zuurstof wordt toegediend.
- Geen jodium of niet in water oplosbare geconcentreerde etherische oliën in het product te gebruiken. Het gebruik hiervan kan de werking van het apparaat negatief beïnvloeden en zal de levensduur verkorten. Bij gebruik van deze producten kan de garantie vervallen.
- Voorafgaand aan het gebruik van dit product eventuele mondsieraden te verwijderen.
- Het product niet te gebruiken als u een open wondje op uw tong of in uw mond hebt.
- Als uw arts of cardioloog u heeft geadviseerd antibiotica te nemen voorafgaand aan een tandheelkundige ingreep, raadpleeg dan uw tandarts en/of arts voordat u dit product of een ander mondhygiëneproduct gebruikt.
- Gebruik dit product niet langer dan 5 minuten per twee uur.
- Het apparaat schakelt automatisch uit na 5 minuten continu gebruik.
- Het potje met whitening-tabletten en de tabletten zelf buiten het bereik van kinderen en huisdieren bewaren.
- De whitening-tabletten bevatten xylitol, wat schadelijk kan zijn voor huisdieren.
- Instrueer en begeleid kinderen van 8 jaar en ouder en personen met een beperking bij het juiste gebruik van dit product.
- Laat kinderen niet met het apparaat spelen of het apparaat alleen gebruiken.
- Dit product bevat geen te repareren onderdelen en heeft geen onderhoud nodig.
- Vul het reservoir uitsluitend met water of andere door tandheelkundige professionals aangeraden oplossingen.

**BEWAAR DEZE INSTRUCTIES
GOED**

Productbeschrijving	55
Van start gaan	56
Reinigen en problemen oplossen van uw Waterpik® Water Flosser	59
Twee jaar beperkte garantie	60

1. Scharnierend deksel van het reservoir

2. Reservoir

Watercapaciteit voor 90 seconden flossen

3. Aanknop

4. Modus-knop

Kies tussen de flos- en massage-modus voor aangepaste waterpulsatie

5. Drukregelaar

Ergonomische ribbels voor eenvoudig aanpassen van de waterdruk

6. Verwisselbare tips

Gebruik de tip van uw voorkeur

7. Knop om de handgreep te openen

Open de handgreep om tabletten eenvoudig te plaatsen

8. Schakelaar water aan/uit

Schakelaar voor watertoevoer op de handgreep

9. Handgreep Water Flosser

Handgreep met beweegbare slang zodat u overal bij kunt

10. Waterslang

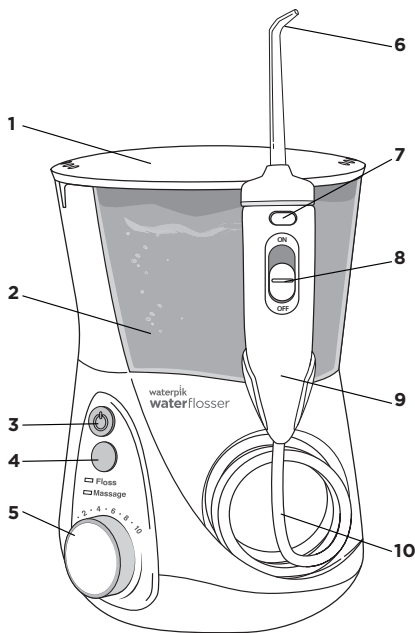

TIPS

Elke 3 maanden vervangen

A. Orthodontische Tip

- Beugels/algemeen gebruik

B. Plaque Seeker® Tip

- Implantaten/kronen/bruggen/
beugels/algemeen gebruik

Elke 6 maanden vervangen

C. Classic Jet Tip

- Algemeen gebruik

OPMERKING: De tips die met dit model worden verkocht zijn specifiek ontworpen voor gebruik met de handgreep voor whitening-tabletten. Ze zijn niet te gebruiken met de traditionele Water Flossers.

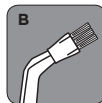
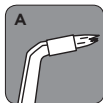

Vervangende tips en tabletten zijn te koop bij veel retailers of via www.waterpik.com.

Whitening-tabletten

Potje met 30 tabletten



Aanzetten van het toestel

Steek de stekker in een stopcontact. Controleer of een eventueel aan-knopje voor het stopcontact ook is ingeschakeld.

Het reservoir voorbereiden

Open het deksel van het reservoir, verwijder het reservoir en vul het met lauwwarm water. Zet het reservoir weer op de basis, druk het stevig naar beneden en sluit het deksel.

Tips plaatsen en verwijderen

Tip plaatsen

1. Druk op het bovenste knopje op de handgreep om hem te openen.
2. Steek de tip in de handgreep en zorg ervoor dat de gleufjes op de tip en de handgreep passen (de stippen op de tip en het deksel passen tegen elkaar).
3. Druk met uw duim de tip stevig in de opening tot hij vast klikt.
4. Sluit de handgreep. Controleer of de handgreep goed dicht zit voor u gaat flossen.

Tip verwijderen

1. Druk op het bovenste knopje op de handgreep om hem te openen.
2. Druk de tip door de opening zodat hij loskomt.

Het apparaat primen (alleen voor het eerste gebruik)

Zet de drukregelaar op de basis op drukinstelling nr.10 en zorg dat de handgreep en tip naar de wasbak wijzen. Zet de stroom en het water AAN en wacht tot er water uit de tip komt. Schakel het apparaat UIT.

OPMERKING: Voor het voorbereiden hoeft u GEEN tablet in de handgreep te plaatsen.

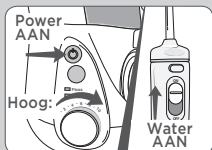
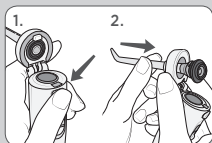
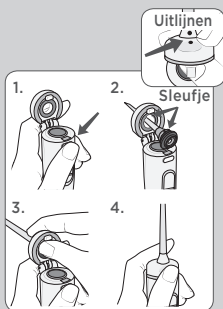

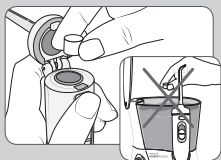

Tablet plaatsen

Plaats de tablet in de Water Flosser door op het knopje boven op de handgreep te drukken om deze te openen. Plaats de tablet en sluit de handgreep weer.

OPMERKING: GEEN tabletten in het reservoir plaatsen.

Gebruik één tablet per dag voor het verwijderen van vlekken van moeilijk bereikbare plaatsen tussen de tanden en het tandvlees, waar andere producten niet kunnen komen.

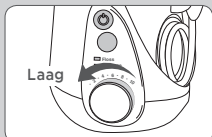

De drukinstelling aanpassen

Draai voor het eerste gebruik de drukregelaar op de basis van het apparaat op de laagste stand. Verhoog de druk geleidelijk tot de instelling die u het prettigst vindt - of die is voorgeschreven door uw tandarts.



De waterflosser gebruiken

Houd de tip altijd in uw mond voordat u het water AAN zet. Leun boven de wasbak en sluit uw lippen genoeg om spatten te vermijden, terwijl er toch water uit uw mond in de wasbak kan lopen. Zet de waterschakelaar AAN. Als u klaar bent, draait u de waterknop en stroom UIT. Tijdens het gebruik kunt u de waterstroom stoppen door de waterschakelaar op de handgreep naar de UIT-stand te schuiven.

OPMERKING: de motor blijft aan.



Aanbevolen techniek

Begin voor het beste resultaat met de achterste kiezen en werk in de richting van de voortanden. Houd de tip in uw mond en richt de straal onder een hoek van 90 graden op de rand van uw tandvlees. Laat de tip langs de rand van het tandvlees glijden en houd even pauze tussen de tanden. Ga verder tot de binnen- en buitenkant van de bovenste en de onderste tanden zijn gereinigd.

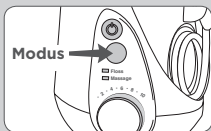
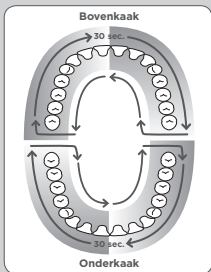

Timer van één minuut/pacer van 30 seconden (enkel flosmodus)

De waterflosser creëert een korte pauze na 30 seconden, om u eraan te herinneren om naar de andere kant van uw mond te gaan, en nog een korte pauze na 1 minuut om aan te geven dat u de aanbevolen reinigingstijd hebt bereikt. Het apparaat blijft zonder pauzes draaien totdat het apparaat wordt uitgeschakeld. Afhankelijk van de drukinstelling, blijft er na 1 minuut wat water in het reservoir zitten.

De timer kan desgewenst worden gedeactiveerd. Stappen voor deactiveren:

1. Druk, terwijl het apparaat uit staat, eenmaal op de modusknop om het apparaat te ontwakken. Eén van de LED-lampjes moet gaan branden.
2. Houd de modusknop ongeveer 3 seconden ingedrukt totdat het lampje **Massagemodus** gaat knipperen. De timer is nu gedeactiveerd.

Als u de timer opnieuw wilt activeren:

1. Druk, terwijl het apparaat uit staat, eenmaal op de modusknop om het apparaat te ontwakken. Eén van de LED-lampjes moet gaan branden.
2. Houd de modusknop ongeveer 3 seconden ingedrukt totdat het lampje **Flosmodus** gaat knipperen. De timer is nu geactiveerd.

Of trek de stekker van het apparaat uit het stopcontact om de fabrieksinstellingen te herstellen.

Massagemodus met hydropulsen

Massage met hydropulsen biedt een uniek patroon van waterpulsatie dat is ontworpen om de stimulering van het tandvlees te verbeteren. Gebruik voor de beste resultaten als geïnstrueerd de flosmodus. Na 1 minuut gebruik van de flosmodus, schakelt u het apparaat over naar massagemodus, stel de druk als gewenst af en richt de waterstroom op uw tandvlees en masseer uw mond volledig.

Om te bepalen in welke modus het apparaat staat terwijl het uit staat, drukt u gewoon op de modusknop en het LED-lampje geeft de huidige modus aan. Om de modus te wijzigen, drukt u nogmaals op de modusknop. U kunt tevens op de modusknop drukken terwijl het apparaat aan staat om de modus tijdens gebruik te wijzigen.

Wanneer u klaar bent

Zet de stroom UIT. Laat alle resterende vloeistof uit het reservoir lopen.

OPMERKING: Zit er nog een tablet in de handgreep, dan kan deze gewoon in de prullenbak worden gegooid.

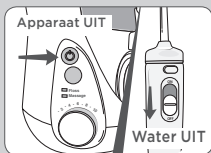

GEBRUIK SPECIALE TIPS

Orthodontische Tip

Voor het gebruik van de Orthodontische Tip beweegt u de tip zachtjes langs de tandvleesrand en stopt kort om het gebied tussen de tand en rondom de beugel te reinigen alvorens door te gaan naar de volgende tand.

Plaque Seeker® Tip

Voor het gebruik van de Plaque Seeker® Tip plaatst u de tip dicht tegen de tand zodat de borstelharen zachtjes tegen de tand aan komen. Schuif de tip voorzichtig langs de rand van het tandvlees en laat water tussen de tanden stromen.

Mondspoelmiddel en andere oplossingen gebruiken

Uw Waterpik® Water Flosser kan worden gebruikt in combinatie met mondwater en antibacteriële oplossingen. Om verstopping te voorkomen dient u het reservoir na gebruik van speciale vloeistoffen half met warm water te vullen en het apparaat, met de tip in de wastafel gericht, te laten lopen tot het reservoir leeg is.

OPMERKING: Het gebruik van mondwater met een tablet wordt AFGERADEN. Dit kan een onaangename smaak geven.

Reinigen

Trek voor het reinigen de stekker uit het stopcontact. Maak het apparaat zo nodig schoon met een zachte doek en een mild niet schurend schoonmaakmiddel.

U kunt het waterreservoir verwijderen om het makkelijk te kunnen schoonmaken en het boven in de vaatwasser te plaatsen.

Kalkaanslag verwijderen/Algemene reiniging

Afhankelijk van het gehalte aan mineralen in het water kan zich kalkaanslag ophopen in het apparaat. Als u dat niet verhelpt, kan het de prestaties belemmeren. Interne onderdelen schoonmaken: voeg 2 eetlepels witte azijn toe aan een met warm water gevuld reservoir. Richt de hendel en de tip naar de wastafel. Zet het apparaat AAN en laat het lopen tot het reservoir leeg is. Herhaal dit met een reservoir vol schoon warm water om het apparaat te spoelen.

Dit moet elke 1 tot 3 maanden worden gedaan om optimale prestaties te garanderen. Gebruikt u mondwater of andere oplossingen, dan moet het apparaat vaker worden gereinigd.

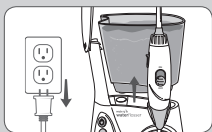
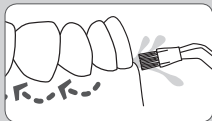
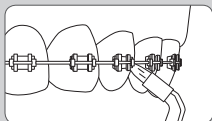

Lekken

In geval van lekkage als gevolg van een beschadigde slang, kunnen vervangende slangetjes en handgrepen worden gekocht op www.waterpik.com. U kunt ook contact opnemen met de klantenservice van Water Pik Inc. voor een reparatiekit.

Service-onderhoud

Waterpik® waterflossers bevatten geen te repareren of vervangen elektrische onderdelen en hebben geen routine-service of onderhoud nodig. Voor al uw garantie- en accessoire-aangelegenheden kunt u een e-mail sturen naar InternationalService@Waterpik.com. Verzend uw product niet naar het kantoor van Waterpik International, Inc.; dit zal de service vertragen. Vermeld het serie- en modelnummer in alle correspondentie. Deze nummers staan vermeld op de achterzijde van de handgreep respectievelijk de onderzijde van het reservoir.

Hebt u toch nog vragen? E-mail ons InternationalService@Waterpik.com. Water Pik, Inc. garandeert de originele koper/gebruiker van dit product dat het vrij is van materiaal- en fabricagefouten gedurende 2 jaar vanaf de aankoopdatum. Bewaar uw kassabon als bewijs van de aankoopdatum. Water Pik, Inc. behoudt zich het recht voor te vragen om retournering van het product zodat de vordering kan worden geanalyseerd en kan worden bepaald of deze onder ons garantiebeleid valt. Onderdelen van het product die naar onze mening defect zijn, worden door ons vervangen, op voorwaarde dat het product na aankoop niet verkeerd is gebruikt, misbruikt, gewijzigd of beschadigd en het is gebruikt volgens deze gebruiksaanwijzing. Voor reparatie of vervanging tijdens de garantieperiode kunt u via e-mail contact opnemen met InternationalService@Waterpik.com. Op verzoek van de consument wordt via e-mail of per post een kopie van de garantie geleverd. Deze beperkte garantie geldt niet voor accessoires en verbruiksartikelen zoals borstelkoppen etc.

Deze garantie biedt u specifieke wettelijke rechten. Afhankelijk van de plaatselijke wetgeving hebt u mogelijk ook andere rechten. Neem via e-mail contact op met Water Pik, Inc.: InternationalService@waterpik.com.

SALVAGUARDAS IMPORTANTES

Quando utiliza aparelhos elétricos, especialmente na presença de crianças, deve tomar sempre medidas básicas de segurança, incluindo as seguintes:

LEIA TODAS AS INSTRUÇÕES ANTES DE UTILIZAR.

PERIGO:

Para reduzir o risco de eletrocussão:

- Não manuseie a ficha com as mãos húmidas.
- Não coloque ou deixe cair na água ou outro líquido.
- Não utilize durante o banho.
- Não coloque ou armazene o produto num local onde possa cair ou ser puxado para uma banheira ou lavatório.
- Não toque num aparelho que tenha caído na água. Desligue-o imediatamente.
- Verifique se o cabo de alimentação está danificado antes da primeira utilização e durante a vida útil do produto.

ADVERTÊNCIA:

Para reduzir o risco de queimaduras, eletrocussão, incêndio ou ferimentos:

- Se o produto for aberto/desmontado por QUALQUER motivo, a garantia é ANULADA.
- Não utilize este produto se tiver um cabo ou ficha danificado, se não estiver a funcionar corretamente, se tiver caído ou se estiver danificado, ou se tiver caído na água. Contacte a Water Pik, Inc. através do e-mail InternationalService@waterpik.com.
- Não direcione a água sob a língua, dentro do ouvido, nariz ou outras zonas delicadas. Este produto é capaz de produzir pressões que podem causar lesões graves nestas zonas.
- Utilize este produto apenas conforme indicado nestas instruções ou conforme recomendado por um profissional de saúde oral.
- Utilize apenas pontas e acessórios recomendados pela Water Pik, Inc.
- Não deixe cair nem introduza objetos estranhos em qualquer abertura ou tubo do aparelho.
- Mantenha o cabo de alimentação afastado de superfícies quentes.

- Não utilize este produto ao ar livre nem em zonas onde estejam a ser utilizados aerossóis (sprays) ou onde ocorra a administração de oxigénio.
 - Não utilize iodo ou óleos essenciais concentrados não solúveis em água neste aparelho. A sua utilização pode reduzir o desempenho do aparelho e irá diminuir a sua vida útil. A utilização destes produtos anula a garantia.
 - Remova qualquer joia dentária antes de utilizar este produto.
 - Não utilize este produto se tiver uma ferida aberta na língua ou na boca.
 - Se o seu médico o aconselhou a tomar antibióticos antes de realizar procedimentos odontológicos, deve consultar um profissional de saúde oral antes de utilizar este instrumento ou qualquer outro dispositivo de higiene oral.
 - Não utilize este produto durante mais de 5 minutos em cada período de duas horas.
 - A unidade desliga-se automaticamente após 5 minutos de utilização contínua.
 - Manter o frasco das pastilhas e as pastilhas fora do alcance das crianças e dos animais de estimação.
 - As pastilhas de branqueamento contêm xilitol, o que pode ser prejudicial para os animais de estimação.
- Instrua e supervisione atentamente crianças com idade superior a 8 anos e pessoas com necessidades especiais para a utilização adequada deste produto.
 - As crianças devem ser supervisionadas de modo a garantir que não brincam com o aparelho.
 - Este aparelho não contém peças que possam ser reparadas pelo consumidor e não requer manutenção.
 - Encha o reservatório apenas com água morna ou outras soluções recomendadas pelos profissionais de odontologia.

GUARDE ESTAS INSTRUÇÕES

Descrição do produto	65
Introdução	66
Limpeza e resolução de problemas do Irrigador oral Waterpik®	69
Garantia de dois anos	70

1. Tampa articulada do reservatório**2. Reservatório**

Capacidade de água para 90 segundos

3. Botão de alimentação (motor)**4. Botão de modo**

Escolha entre os modos Irrigação e Massagem para impulsos com água personalizados

5. Botão de controlo da pressão

Rebordo ergonómico para um ajuste fácil

6. Pontas permutáveis

Personalize dependendo da preferência de ponta

7. Botão de toque simples da tampa rebatível

Abertura fácil para colocação da pastilha

8. Controlo para ligar/desligar a água

Interruptor para ligar/desligar na pega para um fácil controlo da água

9. Pega do irrigador oral

Tubo flexível da pega articulado para fácil acesso a todas as áreas

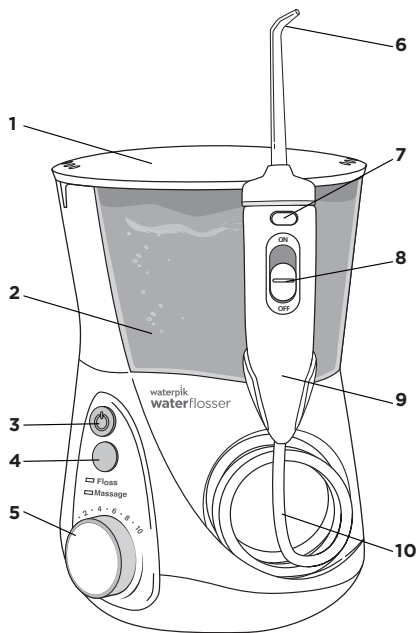
10. Tubo flexível da pega**PONTAS**

Substituir trimestralmente

A. Ponta ortodôntica

- Aparelhos/utilização geral

B. Ponta Plaque Seeker®

- Implantes/coroas/pontes dentárias/fixadores/utilização geral

Substituir semestralmente

C. Pontas de irrigação clássica

- Utilização geral

NOTA: as pontas vendidas com este modelo têm um design único para a pega de pastilhas de limpeza. Não são compatíveis com as pegas de irrigador dentário tradicionais.

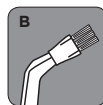
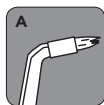

As pontas de substituição e as pastilhas podem ser compradas através do seu distribuidor local ou na www.waterpik.com.

Pastilhas de limpeza

Frasco com 30 pastilhas



Alimentação da unidade

Ligue o cabo a uma tomada elétrica. Se a saída for controlada por um comutador de parede, certifique-se de que está ligada.

Preparação do reservatório

Levante a tampa do reservatório, remova o reservatório e encha com água morna. Volte a colocar o reservatório sobre a base, pressione com firmeza e feche a tampa.

Inserção e remoção das pontas

Inserção da ponta

1. Prima o botão superior na pega para libertar a tampa rebatível.
2. Insira a ponta através da parte superior, alinhe os entalhes e a pega (os pontos na pega e na tampa rebatível ficam alinhados).
3. Utilizando o polegar, exerça pressão na ponta para a encaixar.
4. Feche a tampa rebatível. Verifique se a parte superior está fixa à pega antes de iniciar a irrigação.

Remoção da ponta

1. Prima o botão superior na pega para libertar a tampa rebatível.
2. Empurre com firmeza a ponta através da abertura para a retirar da posição.

Unidade principal (apenas para a primeira utilização)

Coloque o botão de controlo de pressão na base no nível de pressão n.º 10, aponte a pega com a ponta para o lavatório. Coloque a unidade e a água na posição ON (Ligado) até a água sair da ponta. Coloque a unidade na posição OFF (Desligado).

NOTA: NÃO é necessário colocar uma pastilha na pega na preparação.

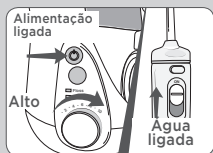
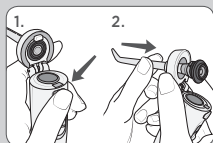
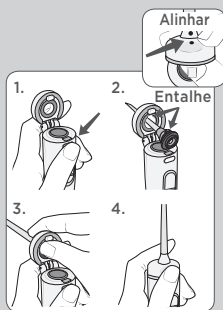
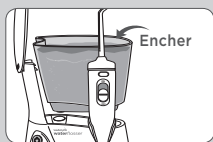

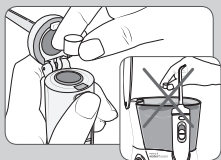

Colocação da pastilha

Insira a pastilha na pega do irrigador dentário oral, premindo o botão da tampa rebatível na parte superior da pega. Insira a pastilha na abertura e feche a tampa rebatível na pega, pressionando firmemente até esta encaixar com um clique.

NOTA: NÃO coloque a pastilha no reservatório.

Utilize uma pastilha diariamente para remover manchas em áreas de difícil alcance, entre os dentes e a linha da gengiva, que outros produtos não conseguem alcançar.

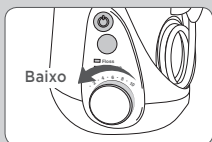

Ajuste da configuração de pressão

Rode o botão de controlo de pressão na base da unidade para o nível de pressão mais baixo para a primeira utilização. Aumente gradualmente a pressão ao longo do tempo para a configuração pretendida - ou conforme indicado por um profissional de saúde oral.



Utilização do Irrigador oral

Coloque sempre a ponta na boca antes de ligar a água. Ligue a alimentação, incline-se sobre o lavatório e feche ligeiramente os lábios de modo a evitar salpicos, mas permitindo que a água flua livremente da boca para o lavatório. Coloque o interruptor de água na posição ON (Ligado). Quando terminar, coloque o interruptor de água e da alimentação na posição OFF (Desligado). Durante a utilização, pode parar o fluxo de água deslizando o interruptor de água na pega para a posição OFF (Desligado).

NOTA: O motor continua a funcionar.



Técnica recomendada

Para obter melhores resultados, comece pelos dentes de trás e prossiga para os dentes da frente. Direcione o fluxo num ângulo de 90 graus para a linha da gengiva com a ponta no interior da boca. Deslize a ponta ao longo da linha da gengiva e faça uma breve pausa entre os dentes. Continue até limpar o interior e exterior dos dentes superiores e inferiores.

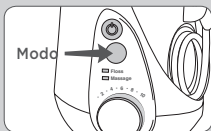
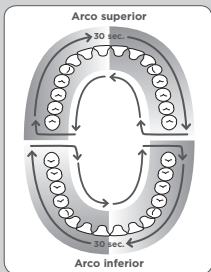

Temporizador de 1 minuto/cronômetro de 30 segundos (apenas no modo de irrigação)

O Irrigador oral cria uma breve pausa quando são atingidos 30 segundos para lembrar o utilizador que deve avançar para o outro arco da boca, ocorrendo outra pequena pausa quando é alcançado 1 minuto para indicar que alcançou o tempo de limpeza recomendado. A unidade continua a funcionar sem pausas até ser desligada. Dependendo da configuração de pressão, poderá permanecer alguma água no reservatório após 1 minuto.

Caso pretenda, pode desativar o temporizador. Passos para desativar:

1. Com a unidade desligada, pressione o botão de modo uma vez para ligar a unidade. Um dos LEDs deverá acender-se.
2. Mantenha pressionado o botão de modo durante aproximadamente 3 segundos até a luz do Modo de massagem piscar. Agora o temporizador está desativado.

Caso pretenda voltar a ativar o temporizador:

1. Com a unidade desligada, pressione o botão de modo uma vez para ligar a unidade. Um dos LEDs deverá acender-se.
2. Mantenha pressionado o botão de modo durante aproximadamente 3 segundos até a luz do Modo de irrigação piscar. Agora o temporizador está ativado.

Em alternativa, desligue a unidade da eletricidade para repor as predefinições originais.

Modo de massagem com hidroimpulsos

A Massagem com hidroimpulsos oferece um padrão único de impulsos com água concebido para estimular as gengivas. Para melhores resultados, utilize o Modo de irrigação conforme indicado. Após utilizar o Modo de irrigação durante 1 minuto, mude a unidade para o Modo de massagem, ajuste a pressão conforme pretendido e direcione o fluxo de água para as gengivas e massage-as ao longo da boca.

Para determinar em que modo a unidade está configurada enquanto está desligada, basta pressionar o botão de modo para que a luz LED indique o modo atual. Para mudar de modo, pressione novamente o botão de modo. Também pode pressionar o botão de modo enquanto a unidade está ligada para alterar o modo durante a utilização.



Após terminar

Coloque a unidade na posição OFF (Desligado). Remova qualquer líquido remanescente no reservatório. Desligue a unidade.

NOTA: Se tiver resíduos de comprimidos na pega, simplesmente elimine-os no lixo.

UTILIZAÇÃO DE PONTAS ESPECIAIS

Ponta ortodôntica

Para utilizar a ponta ortodôntica, deslize suavemente ao longo da linha da gengiva, realizando breves pausas para escovar levemente a área entre os dentes e em redor de todo suporte ortodôntico, antes de prosseguir para o próximo dente.

Ponta Plaque Seeker®

Para utilizar a ponta Plaque Seeker®, coloque a ponta junto aos dentes para que as cerdas entrem em contacto com os dentes suavemente. Deslize suavemente a ponta ao longo da linha da gengiva, fazendo uma breve pausa entre os dentes para escovar suavemente e permitir que a água flua entre os mesmos.

Utilização de antissépticos bucais ou de outras soluções

O irrigador oral Waterpik® pode ser utilizado para fornecer antissépticos bucais e soluções antibacterianas. Após utilizar qualquer solução especial, lave a unidade para evitar o entupimento enchendo parcialmente o reservatório com água morna e colocando a unidade a funcionar com a ponta na direção do lavatório até a unidade ficar vazia.

NOTA: NÃO é recomendado utilizar antisséptico bucal com as pastilhas. Pode ficar com um gosto desagradável.

Limpeza

Antes de limpar, desligue da tomada elétrica. Limpe o produto quando necessário utilizando um pano macio e um produto de limpeza não abrasivo suave.

O reservatório de água é amovível para uma limpeza fácil e pode ser lavado na gaveta superior da máquina de lavar a loiça.

Remoção de depósitos de calcário/limpeza geral

Os depósitos de calcário podem acumular-se no seu aparelho, dependendo do teor mineral da água. Se não verificar esta situação, pode prejudicar o desempenho. Limpeza das peças internas: adicione 2 colheres de sopa de vinagre branco num reservatório cheio de água morna. Aponte a pega e a ponta para o lavatório. Coloque a unidade na posição ON (Ligar) e deixe o reservatório esvaziar. Enxague repetindo com um reservatório cheio de água morna limpa.

Este processo deve ser realizado a cada 1 a 3 meses para garantir o desempenho ideal. Se utilizar antisséptico bucal ou outras soluções, é recomendada uma limpeza mais frequente.

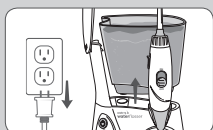
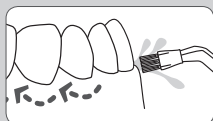
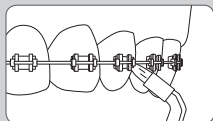

Fugas

Se ocorrerem fugas devido a um tubo danificado, os tubos de substituição e as pegas podem ser comprados na www.waterpik.com ou pode entrar em contacto com o serviço de apoio ao cliente da Water Pik Inc. para obter um kit de reparação.

Assistência técnica

Os irrigadores orais Waterpik® não têm qualquer item elétrico que possa ser reparado pelo utilizador e não requerem manutenção de rotina. Para questões relativas à garantia ou necessidade de acessórios, envie um e-mail para InternationalService@Waterpik.com. Não envie o aparelho para os escritórios da Waterpik International, Inc., uma vez que irá atrasar a assistência. Indique os números de série e de modelo em toda a correspondência. Estes números estão localizados na parte posterior da pega e na parte inferior do reservatório, respetivamente.

Ainda tem alguma dúvida? Envie-nos um e-mail para InternationalService@Waterpik.com.

A Water Pik, Inc. assegura ao comprador/proprietário original deste produto que ele se encontra isento de defeitos de material e de fabrico durante dois anos a partir da data de aquisição. Guarde o recibo como comprovativo da data de compra. A Water Pik, Inc. reserva-se o direito de solicitar que o produto seja devolvido para fins de análise de modo a confirmar se a reclamação é efetuada ao abrigo da política de garantia. Iremos substituir qualquer peça do produto, que na nossa opinião se encontre defeituosa, desde que o produto não tenha utilizado indevidamente, alterado ou danificado após a compra e caso tenha sido utilizado de acordo com estas instruções. Para obter os serviços de reparação ou substituição fornecidos ao abrigo da garantia, envie um e-mail para InternationalService@Waterpik.com. Mediante solicitação do consumidor, será fornecida uma cópia da garantia por e-mail ou correio. Esta garantia limitada exclui os acessórios ou peças consumíveis, tais como pontas, cabeças da escova, etc.

A presente garantia confere-lhe direitos legais específicos. Poderá também ter outros direitos que variam de acordo com a legislação nacional. Contacte a Water Pik, Inc. através do e-mail InternationalService@Waterpik.com.

ВАЖНЫЕ МЕРЫ ПРЕДОСТОРОЖНОСТИ

Во время эксплуатации электрических изделий, особенно в присутствии детей, необходимо соблюдать основные меры предосторожности, в частности:

ПЕРЕД НАЧАЛОМ ЭКСПЛУАТАЦИИ ИЗУЧИТЕ ВСЕ ИНСТРУКЦИИ.

ОПАСНОСТЬ:

Во избежание поражения электрическим током:

- Не прикасайтесь к вилке влажными руками.
- Не опускайте и не роняйте устройство в воду или прочие жидкости.
- Не используйте устройство во время приема ванны.
- Не оставляйте и не храните устройство там, где оно может упасть в ванну или раковину.
- Не доставайте устройство, упавшее в воду. Немедленно обесточьте его, вытащив вилку из розетки.
- Проверяйте шнур питания на наличие повреждений перед первым использованием и в течение всего срока службы изделия.

ПРЕДУПРЕЖДЕНИЕ:

Во избежание ожогов, поражения электрическим током, возгорания и травмирования людей:

- Открывание/разборка изделия по любой причине приведет к аннулированию гарантии.
- Не используйте данное изделие, если у зарядного устройства поврежден кабель или вилка, если оно не функционирует исправно, если вы уронили или повредили его, либо оно упало в воду. Обращайтесь в Water Pik, Inc. по адресу:
InternationalService@waterpik.com.
- Не направляйте струю воды под язык, в ухо, нос и другие чувствительные части тела. Данное изделие может производить напор воды, способный привести к серьезным травмам этих частей тела.
- Используйте данное изделие только согласно данной инструкции или рекомендации стоматолога.
- Используйте только насадки и аксессуары, рекомендованные компанией Water Pik, Inc.
- Не роняйте изделие и не вставляйте посторонние предметы в его отверстия или трубки.
- Не храните электрический шнур вблизи нагретых поверхностей.

- Не используйте на открытом воздухе, в местах использования аэрозольных (распыляемых) продуктов и в местах с повышенным содержанием кислорода.
- Не используйте в данном изделии йод и нерастворимые в воде концентрированные эфирные масла. Их использование снижает производительность изделия и сокращает срок его службы. Использование этих продуктов может привести к аннулированию гарантии.
- Перед использованием данного изделия удалите из полости рта все украшения.
- Не используйте данный продукт при наличии открытых ран на языке или в полости рта.
- Если ваш терапевт или кардиолог рекомендует вам принимать антибиотики перед стоматологическими процедурами, необходимо проконсультироваться со своим стоматологом перед использованием данного устройства или иного средства для гигиены полости рта.
- Не используйте данное изделие более 5 минут каждые два часа.
- Устройство отключается автоматически после 5 минут непрерывного использования.
- Хранить упаковку с отбеливающими таблетками и таблетки вне досягаемости детей и домашних животных.
- Отбеливающие таблетки содержат ксилит, который может быть вреден для домашних животных.

- Подробно объясняйте детям от 8 лет и старше, а также лицам с особыми потребностями, правила использования данного изделия.
- Необходимо следить за тем, чтобы дети не играли с устройством.
- Данное изделие не имеет элементов, подлежащих обслуживанию со стороны покупателя, и не требует регулярного технического обслуживания.
- Наполняйте резервуар только теплой водой или другим рекомендованным профессиональным стоматологическим раствором.

СОХРАНИТЕ ДАННУЮ ИНСТРУКЦИЮ.

Ирригаторы полости рта Waterpik предназначены для массажа тканей десен, удаления зубного налета и улучшения здоровья десен. Ирригаторы Waterpik обеспечивают уникальное сочетание давления и пульсации воды для очистки промежутков между зубами и десневых карманов, удаление вредных бактерий и налета, чего не может обеспечить традиционная чистка зубов щеткой и зубной нитью. Мощный пульсирующий напор воды смывает остатки пищи, осуществляет массаж тканей десен, что способствует приливу крови к тканям пародонта, оздоравливает десны и борется с их кровоточивостью.

Описание изделия	75
Перед началом использования	76
Очистка, поиск и устранение неисправностей ирригатора Waterpik®	79
Ограниченная гарантия на два года	80

1. Крышка резервуара**2. Резервуар**

Запас воды на 90 секунд

3. Кнопка включения (мотор)**4. Кнопка выбора режима**

Для регулировки напора воды выбирайте режимы Floss («Чистка») и Massage («Массаж»)

5. Регулятор давления

Эргономичная ручка переключателя для простой регулировки

6. Взаимозаменяемые насадки

Выбирайте насадку в зависимости от своих предпочтений

7. Кнопка нажимная с откидной

торцевой крышкой
Легко открывается для добавления таблеток

8. Кнопка включения/выключения

подачи воды
Выключатель на ручке для легкой регулировки подачи воды

9. Ручка ирригатора

Используйте шланг для легкого доступа ко всем областям

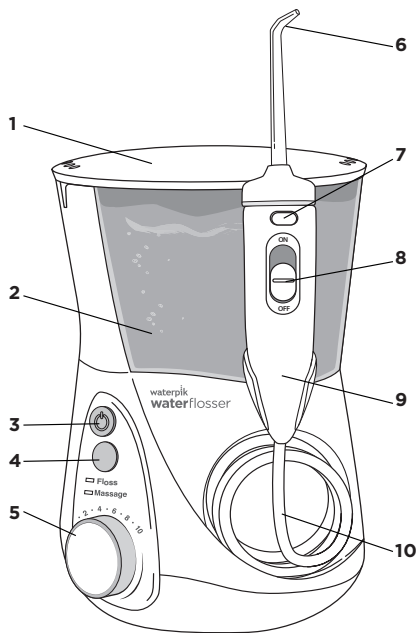
10. Водяной шланг**НАСАДКИ**

Подлежат замене каждые 3 месяца

А. Ортодонтическая насадка

- Брекеты/общее использование

В. Насадка для удаления налета Plaque Seeker®

- Импланты/коронки/мосты/
ретенеры/общее использование

Подлежит замене каждые 6 месяцев

С. Универсальная насадка Classic Jet Tip

- Общее использование

ПРИМЕЧАНИЕ. Насадки, продаваемые в комплекте с данной моделью, имеют уникальный дизайн. Они несовместимы со стандартными ручками ирригаторов.

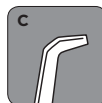
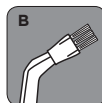
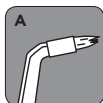

Запасные насадки и таблетки можно приобрести у различных дилеров, а также на сайте www.waterpik.com.

**Отбеливающие
таблетки**

Баночка с 30
таблетками



ПЕРЕД НАЧАЛОМ ИСПОЛЬЗОВАНИЯ

Питание устройства

Подключите шнур к розетке. Если розетка управляется настенным выключателем, убедитесь, что он включен.

Подготовка резервуара

Откройте крышку резервуара, извлеките резервуар и наполните его теплой водой. Поставьте резервуар обратно на основание, сильно прижмите и закройте крышку.

Установка и удаление насадок

Установка насадки

1. Нажмите кнопку в верхней части ручки, чтобы открыть крышку.
2. Вставьте насадку сверху, совместите выемки насадки и ручки (отметки на насадке и на ручке окажутся на одном уровне).
3. Сильно нажмите большим пальцем насадку, чтобы она встала на свое место в отверстие.
4. Закройте крышку. Перед подачей воды убедитесь, что крышка ручки плотно закрыта.

Снятие насадки

1. Нажмите кнопку в верхней части ручки, чтобы открыть крышку.
2. Сильно потяните насадку через отверстие, чтобы извлечь ее.

Подготовка устройства (только при первом использовании)

Установите ручку регулировки давления в основании в положение №10 и направьте ручку и насадку в сторону раковины. Включите питание и подачу воды, пока вода не вытечет из насадки. Выключите питание.

ПРИМЕЧАНИЕ. НЕ следует вставлять в ручку таблетку при подготовке к работе.

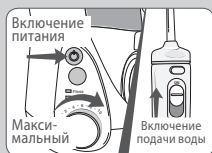
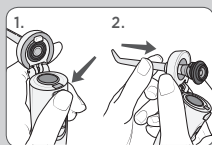
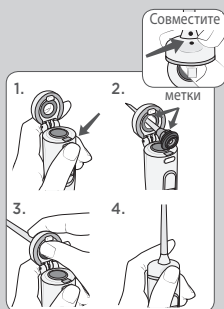

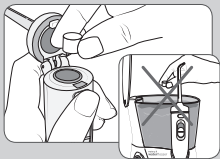

Добавление таблеток

Вставьте таблетку в ручку ирригатора, нажав откидную кнопку с торцевой крышкой в верхней части ручки. Вставьте таблетку в отверстие и плотно закройте крышку ручки.

ПРИМЕЧАНИЕ. НЕ бросайте таблетку в резервуар.

Используйте по одной таблетке в день для удаления налета из труднодоступных мест между зубами и на деснах, который не могут удалить другие изделия.



Настройка регулировки давления

Поверните ручку регулировки давления в основании устройства на минимальное значение для первого использования.

Постепенно увеличивайте давление до нужного вам или рекомендованного стоматологом значения.



Использование ирригатора

Перед включением воды поместите насадку в рот. Включите питание, наклонитесь над раковиной и слегка прикройте рот, чтобы вода не разбрызгивалась, но при этом стекала изо рта в раковину. Включите подачу воды. По окончании использования выключите подачу воды и питание. Во время использования можно останавливать подачу воды, передвинув кнопку включения/выключения подачи воды на ручке в положение OFF.

ПРИМЕЧАНИЕ. Мотор будет продолжать работать.



Рекомендации по использованию

Для достижения наилучших результатов начинайте с задних зубов и постепенно переходите к передним. Поместив насадку в рот, направьте струю в сторону десны под углом 90 градусов. Плавно скользите насадкой вдоль линии десны и ненадолго задерживайте ее между зубами. Продолжайте, пока не очистите внутреннюю и внешнюю поверхность верхних и нижних зубов.

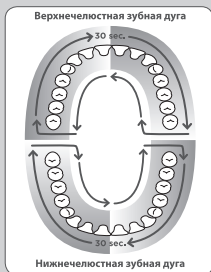

Сигнал таймера через одну минуту/сигнал о переходе к следующей зубной дуге через 30 секунд (только для режима чистки зубов)

Устройство Water Flosser сделает небольшую паузу через 30 секунд работы, чтобы напомнить вам о необходимости перехода к другой зубной дуге, а также еще одну короткую паузу через 1 минуту работы, сигнализируя о завершении рекомендуемого времени чистки. Устройство продолжит работать без остановок до выключения. В зависимости от настройки давления после минуты работы в бачке останется некоторое количество воды. При необходимости таймер может быть отключен. Для отключения таймера выполните следующие действия.

1. В выключенном состоянии один раз нажмите кнопку выбора режима для вывода устройства из режима ожидания. Один из светодиодов должен загореться.
2. Нажмите и удерживайте кнопку выбора режима в течение примерно 3 секунд, пока не замигает индикатор **режима массажа**. Таймер отключен.

Чтобы снова включить таймер понадобится выполнить следующее.

1. В выключенном состоянии один раз нажмите кнопку выбора режима для вывода устройства из режима ожидания. Один из светодиодов должен загореться.
2. Нажмите и удерживайте кнопку выбора режима в течение примерно 3 секунд, пока не замигает индикатор режима чистки. Таймер включен.

Также можно отключить прибор от сети для сброса к заводским настройкам.

Режим гидроимпульсного массажа

Гидроимпульсный массаж предлагает уникальную программу пульсации водной струи, направленную на повышение стимуляции десен. Для получения наилучших результатов используйте режим чистки согласно указаниям. После использования режима чистки в течение одной минуты, переключите устройство в режим массажа, отрегулируйте давление, направьте водяной поток на ваши десны и сделайте массаж всей полости рта.

Чтобы определить, какой режим установлен в то время, когда аппарат выключен, просто нажмите кнопку режима и светодиод укажет текущий режим. Для изменения режима нажмите кнопку выбора режима еще раз. Кроме того, чтобы изменить режим во время использования устройства, можно нажать кнопку выбора режима при включенном аппарате.

По завершении использования устройства

Выключите питание. Слейте жидкость из резервуара.

ПРИМЕЧАНИЕ. Если в ручке осталась таблетка, просто выбросьте ее в мусорное ведро.

ИСПОЛЬЗОВАНИЕ СПЕЦИАЛЬНЫХ НАСАДОК

Ортодонтическая насадка

При использовании ортодонтической насадки осторожно перемещайте ее вдоль линии десны, задерживаясь для очистки участка между зубами и вокруг ортодонтической скобы, затем переходите к следующему зубу.

Насадка для удаления налета Plaque Seeker®

При использовании насадки Plaque Seeker®, установите ее таким образом, чтобы щетка слегка касалась зуба. Плавно ведите насадку вдоль десен, уделяя немного больше внимания чистке межзубных промежутков и позволяйте воде проходить между зубами.

Использование ополаскивателя для рта и других растворов

Ирригатор Waterpik® может использоваться для подачи ополаскивателя и антибактериальных растворов. После использования любого специального раствора прополощите устройство для предотвращения загрязнения – для этого частично наполните резервуар теплой водой, включите устройство, направив насадкой в раковину, и подождите, пока не выльется вся жидкость.

ПРИМЕЧАНИЕ. Использование ополаскивателя для рта с таблеткой НЕ рекомендуется. Может ощущаться неприятный вкус.

Очистка

Перед очисткой извлеките вилку из электрической розетки. Чистить изделие следует по мере необходимости при помощи мягкой ткани и мягкого, неабразивного моющего средства.

Для легкой очистки резервуар для воды можно снять и помыть, разместив в верхнем ряду посудомоечной машины

Удаление известкового налета/общая очистка

В зависимости от минерального состава используемой воды, в приборе могут накапливаться известковые осадки. Если не удалять их, они приведут к снижению производительности. Очистка внутренних деталей: добавьте 2 столовые ложки уксуса в резервуар, полностью заполненный теплой водой. Направьте ручку и насадку в сторону раковины. Включите устройство и слейте всю жидкость из резервуара. Промойте резервуар, повторно заполнив его чистой теплой водой.

Для обеспечения оптимальной производительности необходимо выполнять данную процедуру каждые 1 – 3 месяца. При использовании ополаскивателя и других жидкостей рекомендуется более частая чистка зубов.

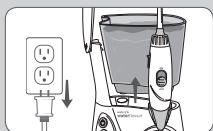
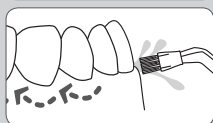
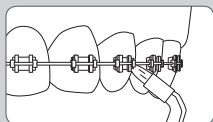

Протечки

Если утечка происходит из-за поврежденного гибкого шланга, вы можете приобрести сменные гибкие шланги и ручки на www.waterpik.com или связаться со службой обслуживания клиентов Water Pik Inc. для получения набора для самостоятельного ремонта.

Техническое обслуживание

Ирригаторы Waterpik® не имеют обслуживаемых пользователем электрических деталей и не требуют регулярного технического обслуживания. По всем вопросам, связанным с гарантией и аксессуарами, пожалуйста, обращайтесь по адресу: InternationalService@Waterpik.com. Не отправляйте изделие в офисы Waterpik International, Inc., так как это приведет к задержке обслуживания. В письмах указывайте номер серии и номер модели. Эти номера находятся на задней части ручки и на дне резервуара соответственно.

Все еще есть вопросы? Пишите нам на InternationalService@Waterpik.com.

Water Pik, Inc. гарантирует первоначальному покупателю/владельцу данного изделия отсутствие дефектов материала и брака в работе в течение двух лет с даты приобретения. Сохраните чек в качестве подтверждения даты покупки. Water Pik, Inc. оставляет за собой право требовать возврата изделия для изучения, чтобы подтвердить, что претензия соответствует нашей гарантийной политике. Мы заменим любую деталь изделия, которая, по нашему мнению, неисправна, при условии, что после покупки изделие не подвергалось неправильному обращению, неправильному использованию, изменению и повреждению, и использовалось согласно данной инструкции. Для ремонта или замены по гарантии обращайтесь по электронной почте: InternationalService@Waterpik.com. По запросу клиента по электронной или обычной почте может быть отправлена копия гарантии. Ограниченная гарантия не распространяется на аксессуары и расходные материалы (насадки, головки щетки и т.д.).

Данная гарантия предоставляет вам права, определенные законом. Также вы можете иметь и другие права в зависимости от законодательства вашего места проживания. Обращайтесь в Water Pik, Inc. по адресу: InternationalService@Waterpik.com.

waterpik®

Water Pik, Inc.
1730 East Prospect Road
Fort Collins, CO 80553-0001 USA
844-821-4873
www.waterpik.com

Waterpik, International, Inc.
Castle Court,
141 London Road Reigate,
Surrey RH2 9RJ
United Kingdom

Waterpik® is a trademark of Water Pik, Inc. registered in Argentina, Australia, Benelux, Brazil, Canada, Chile, China, Czech Republic, Denmark, EU, Finland, France, Germany, Hong Kong, Hungary, India, Israel, Italy, Japan, Kazakistan, Korea, Malaysia, Mexico, New Zealand, Norway, Pakistan, Philippines, Poland, Russian Federation, Saudi Arabia, Singapore, South Africa, Spain, Sweden, Switzerland, Taiwan, Turkey, Ukraine, United Kingdom, United States and Vietnam.

Waterpik® (stylized) is a trademark of Water Pik, Inc. registered in Australia, Brazil, Canada, China, EU, Hong Kong, India, Israel, Japan, Korea, Malaysia, Mexico, Philippines, Russian Federation, Saudi Arabia, South Africa, Switzerland, Taiwan, Thailand, Trinidad & Tobago, Ukraine, United States, and Vietnam.

waterflosser® (stylized) is a trademark of Water Pik, Inc. registered in Brazil, Canada, China, Mexico, Switzerland and the United States.

Plaque Seeker® is a trademark of Water Pik, Inc. registered in Canada, China, EU, and the United States.
Designed and Tested in the USA. Made in China.

Waterpik® ist ein Warenzeichen der Water Pik, Inc., und eingetragenes Warenzeichen in Argentinien, Australien, den Beneluxländern, Brasilien, Kanada, Chile, China, der Tschechischen Republik, Dänemark, der EU, Finnland, Frankreich, Deutschland, Hongkong, Ungarn, Indien, Israel, Italien, Japan, Kasachstan, Korea, Malaysia, Mexiko, Neuseeland, Norwegen, Pakistan, den Philippinen, Polen, der Russischen Föderation, Saudi Arabien, Singapur, Südafrika, Spanien, Schweden, der Schweiz, Taiwan, der Türkei, der Ukraine, dem Vereinigten Königreich, den USA und Vietnam.

Waterpik® (stiliziert) ist ein Warenzeichen der Water Pik, Inc. und eingetragenes Warenzeichen in Australien, Brasilien, Kanada, China, der EU, Hongkong, Indien, Israel, Japan, Korea, Malaysia, Mexiko, den Philippinen, der Russischen Föderation, Saudi Arabien, Südafrika, der Schweiz, Taiwan, Thailand, Trinidad & Tobago, der Ukraine, den USA und Vietnam.

waterflosser® (stiliziert) ist ein Warenzeichen der Water Pik, Inc., eingetragenen in Brasilien, Kanada, China, Mexiko, der Schweiz und den USA.

Plaque Seeker® ist ein Warenzeichen der Water Pik, Inc., eingetragenen in Kanada, China, der EU und den USA.
Entwickelt und getestet in den USA.
Hergestellt in China.

Waterpik® est une marque déposée de Water Pik, Inc., enregistrée dans les pays suivants : Argentine, Australie, Benelux, Brésil, Canada, Chili, Chine, République Tchèque, Danemark, EU, Finlande, France, Allemagne, Hong Kong, Hongrie, Inde, Israël, Italie, Japon, Kazakhstan, Corée, Malaisie, Mexique, Nouvelle-Zélande, Norvège, Pakistan, Philippines, Pologne, Fédération de Russie, Arabie Saoudite, Singapour, Afrique du Sud, Espagne, Suède, Suisse, Taiwan, Turquie, Ukraine, Royaume-Uni, États-Unis et Vietnam.

Waterpik® (stylized) est une marque déposée de Water Pik, Inc., enregistrée dans les pays suivants : Australie, Brésil, Canada, Chine, EU, Hong Kong, Inde, Israël, Japon, Corée, Malaisie, Mexique, Philippines, Fédération de Russie, Arabie Saoudite, Afrique du Sud, Suisse, Taiwan, Thaïlande, Trinité-et-Tobago, Ukraine, États-Unis et Vietnam.

waterflosser® (stylized) est une marque déposée de Water Pik, Inc., enregistrée Brésil, au Canada, en Chine, au Mexique, en Suisse et aux États-Unis.

Plaque Seeker® est une marque déposée de Water Pik, Inc., enregistrée au Canada, en Chine, en UE et aux États-Unis.
Conçu et testé aux États-Unis. Fabriqué en Chine.

Waterpik® è un marchio di Water Pik, Inc., registrato in Argentina, Australia, Benelux, Brasile, Canada, Cile, Cina, Repubblica Ceca, Danimarca, UE, Finlandia, Francia, Germania, Hong Kong, Ungheria, India, Israele, Italia, Giappone, Kazakistan, Corea, Malesia, Messico, Nuova Zelanda, Norvegia, Pakistan, Filippine, Polonia, Federazione Russa, Arabia Saudita, Singapore, Sud Africa, Spagna, Svezia, Svizzera, Taiwan, Turchia, Ucraina, Regno Unito, Stati Uniti e Vietnam.

Waterpik® (estilizado) es un marchio di Water Pik, Inc., registrado in Australia, Brasile, Canada, Cina, UE, Hong Kong, India, Israele, Giappone, Corea, Malesia, Messico, Filippine, Federazione Russa, Arabia Saudita, Sud Africa, Svizzera, Taiwan, Tailandia, Trinidad & Tobago, Ucraina, Stati Uniti e Vietnam.

waterflosser® (estilizado) es un marchio di Water Pik, Inc. registrado in Brasile, Canada, Cina, Messico, Svizzera e negli Stati Uniti.

Plaque Seeker® è un marchio di Water Pik, Inc. registrato in Canada, Cina, UE e negli Stati Uniti.
Progettato e testato in USA. Made in China.

Waterpik® es una marca comercial de Water Pik, Inc. registrada en Argentina, Australia, Benelux, Brasil, Canadá, Chile, China, República Checa, Dinamarca, UE, Finlandia, Francia, Alemania, Hong Kong, Hungría, India, Israel, Italia, Japón, Kazakstán, Corea, Malasia, México, Nueva Zelanda, Noruega, Pakistán, Filipinas, Polonia, Federación de Rusia, Arabia Saudita, Singapur, Sudáfrica, España, Suecia, Suiza, Taiwán, Turquía, Ucrania, Reino Unido, Estados Unidos y Vietnam.

Waterpik® (estilizado) es una marca comercial de Water Pik, Inc. registrada en Australia, Brasil, Canadá, China, UE, Hong Kong, India, Israel, Japón, Corea, Malasia, México, Filipinas, Federación de Rusia, Arabia Saudita, Sudáfrica, Suiza, Taiwan, Tailandia, Trinidad y Tobago, Ucrania, Estados Unidos y Vietnam.

waterflosser® (estilizado) es una marca de comercio de Water Pik, Inc. registrada en Brasil, Canadá, China, México, Suiza, y los Estados Unidos.

Plaque Seeker® es una marca comercial de Water Pik, Inc. registrada en Canadá, China, UE y los Estados Unidos.
Diseñado y probado en los Estados Unidos.
Hecho en China.

Waterpik® is een handelsmerk van Water Pik, Inc. dat is geregistreerd in Argentinië, Australië, Brazilië, Canada, Chili, China, Tsjechië, Denemarken, de EU, Finland, Frankrijk, Duitsland, Hongkong, Hongarije, India, Israël, Italië, Japan, Kazachstan, Korea, Maleisië, Mexico, Nieuw-Zeeland, Noorwegen, Pakistan, de Filipijnen, Polen, Rusland, Saoedi-Arabië, Singapore, Zuid-Afrika, Spanje, Zweden, Zwitserland, Taiwan, Turkije, Oekraïne, Verenigd Koninkrijk, de Verenigde Staten en Vietnam.

Waterpik® (gestileerd) is een handelsmerk van Water Pik, Inc. dat is geregistreerd in Australië, Brazilië, Canada, China, de EU, Hongkong, India, Israël, Japan, Korea, Maleisië, Mexico, de Filipijnen, Rusland, Saoedi-Arabië, Zuid-Afrika, Zwitserland, Taiwan, Thailand, Trinidad & Tobago, Oekraïne, de Verenigde Staten en Vietnam.

waterflosser® (gestileerd) is een handelsmerk van Water Pik, Inc. dat is geregistreerd in Brazilië, Canada, China, Mexico, Zwitserland en de Verenigde Staten.

Plaque Seeker® is een handelsmerk van Water Pik, Inc. dat is geregistreerd in Canada, China, de EU en de Verenigde Staten.
Ontworpen en getest in de VS. Geproduceerd in China.

Waterpik® è una marca comercial da Water Pik, Inc. registrada na Argentina, Austrália, Benelux, Brasil, Canadá, Chile, China, República Checa, Dinamarca, União Europeia, Finlândia, França, Alemanha, Hong Kong, Hungria, Índia, Israel, Itália, Japão, Cazaquistão, Coreia, Malásia, México, Nova Zelândia, Noruega, Paquistão, Filipinas, Polónia, Rússia, Arábia Saudita, Singapura, África do Sul, Espanha, Suécia, Suíça, Taiwan, Turquia, Ucrânia, Reino Unido, Estados Unidos e Vietnam.

Waterpik® (estilizado) é uma marca comercial da Water Pik, Inc. registrada na Austrália, Brasil, Canadá, China, União Europeia, Hong Kong, Índia, Israel, Japão, Coreia, Malásia, México, Filipinas, Rússia, Arábia Saudita, África do Sul, Suíça, Taiwan, Tailandia, Trindade e Tobago, Ucrânia, Estado Unidos e Vietnam.

waterflosser® (estilizado) é uma marca comercial da Water Pik, Inc. registrada no Brasil, Canadá, China, México, Suíça e Estados Unidos.

Plaque Seeker® é uma marca comercial da Water Pik, Inc. registrada no Canadá, China, União Europeia e Estados Unidos.
Concebido e testado nos EUA. Fabricado na China.

Waterpik® – торговая марка компании Water Pik, Inc., зарегистрированная в Аргентине, Австралии, странах Бенелюкса, Бразилии, Канаде, Чили, Китае, Чехии, Дании, ЕС, Финляндии, Франции, Германии, Гонконге, Венгрии, Индии, Израиле, Италии, Японии, Казахстане, Корее, Малайзии, Мексике, Новой Зеландии, Норвегии, Пакистане, Филиппинах, Польше, Российской Федерации, Суданской Аравии, Сингапуре, ЮАР, Испании, Швеции, Швейцарии, Тайване, Турции, Украине, Великобритании, США и Вьетнаме.

Waterpik® (стилизованное изображение) – торговая марка компании Water Pik, Inc., зарегистрированная в Австралии, Бразилии, Канаде, Китае, ЕС, Гонконге, Индии, Израиле, Японии, Корее, Малайзии, Мексике, Филиппинах, Российской Федерации, Суданской Аравии, ЮАР, Швейцарии, Тайване, Тайланде, Тринидаде и Тобаго, Украине, США и Вьетнаме.

waterflosser® (стилизованное обозначение) – торговая марка компании Water Pik, Inc., зарегистрированная в Бразилии, Канаде, Китае, Мексике, Швейцарии и США.

Plaque Seeker® – торговая марка компании Water Pik, Inc., зарегистрированная в Канаде, Китае, ЕС и США.

Разработано и протестировано в США.
Изготовлено в Китае.